

gorenje

GAS WATER HEATER – USER MANUAL AND INSTALLATION INSTRUCTIONS

GB

ГАЗОВИЙ ВОДОНАГРІВАЧ – ІНСТРУКЦІЯ З МОНТАЖУ ТА ЕКСПЛУАТАЦІЇ

UA

ГАЗОВЫЙ ВОДОНАГРЕВАТЕЛЬ – РУКОВОДСТВО ПО УСТАНОВКЕ И ЭКСПЛУАТАЦИИ

RUS

English
GWH --NNBWC G20 2013 with regulation

Before using your gas water heater, please read this manual carefully and keep it for future reference.

FLUE-TYPE GAS WATER HEATER

USER MANUAL INSTALLATION INSTRUCTIONS

Read This Manual

Inside you will find many helpful hints on how to use and maintain your gas water heater properly. Just a little preventative care on your part can save you a great deal of time and money over the life of your gas water heater. You'll find many answers to common problems in the chart of troubleshooting tips. If you review the chart of Troubleshooting Tips first, you may not need to call for service.

CONTENTS

USER MANUAL
Sociable remark3
Safety precautions.....4
Features6
Temperature / power adjustment7

INSTALLATION INSTRUCTIONS
Safety precautions.....8
Description of the appliance11
Installation requirements13
Installation method14
Commissioning16
Repair and maintenance17

TROUBLESHOOTING
Troubleshooting19

SPECIFICATION
Specification20

 **CAUTION**

- Contact an authorized service technician for repair or maintenance of this unit.
- Contact the authorized installer for installation of this unit.
- The gas water heater is not intended for use by young children or invalids without supervision.
- Installation work must be performed in accordance with the national gas and wiring standards by authorized personnel only.

USER MANUAL

Sociable remark

When using this gas water heater, the following information's must be followed:

DISPOSAL:

Do not dispose this product as unsorted municipal waste. Collection of such waste separately for special treatment is necessary.

It is prohibited to dispose of this appliance in domestic household waste.

For disposal, there are several possibilities:

- The municipality has established collection systems, where electronic waste can be disposed of at least free of charge to the user.
- As old products contain valuable resources, they can be sold to scrap metal dealers.

Wild disposal of waste in forests and landscapes endangers your health when hazardous substances leak into the ground-water and find their way into the food chain.



USER MANUAL

Safety precautions

Please contact local gas company, gas management department or an authorized installer for installing gas water heater.

Failure to install the appliance in accordance with all current regulations can result in fierce hazard on user's life.

Failure to install the appliance in accordance with all current regulations can result in the guarantee becoming void.



Failure to comply with this warning implies the risk of personal injury, in some circumstances even fatal.



Failure to comply with this warning implies the risk of damage, in some circumstances even serious, to property, plants or animals.

Do not perform operations which involve opening the appliance.



Personal injury caused by burns due to overheated components, or wound



caused by sharp edges.

Do not perform operations which involve removing the appliance from its installation space.



Flooding caused by water leaking from disconnected piping.



Explosions, fires or intoxication caused by gas leaking from disconnected piping.

Do not leave anything on top of the appliance.



Personal injury caused by an object falling off the appliance as a result of



vibrations. Damage to the appliance or items underneath it caused by the object



falling off as a result of vibrations.

Do not climb onto the appliance.



Personal injury caused by the appliance falling.



Damage to the appliance or any objects underneath it caused by the appliance



falling away from its installation space.

Do not climb onto chairs, stools, ladders or unstable supports to clean the appliance.



Personal injury caused by falling from a height or cuts (stepladders shutting accidentally).

Do not attempt to clean the appliance without first closing gas valve and turning the switch to the OFF position.



Electrocution from live components. Explosions, fires or intoxication caused by gas leaking from disconnected piping.

USER MANUAL

Do not use insecticides, solvents or aggressive detergents to clean the appliance.

 Damage to plastic and painted parts.

Do not allow children or inexperienced individuals to operate the appliance.

 Damage to the appliance caused by improper use.

If you detect a smell of burning or smoke coming from the appliance, disconnect it from the electricity supply, turn off the main gas valve, open all windows and call for assistance.

 Personal injury caused by burns, smoke inhalation, intoxication.

If there is a strong smell of gas, turn off the main gas valve, open all windows and call for assistance.

 Explosions, fires or intoxication.

Do not touch the housing of the gas water heater during operation. During operation only setting knobs can be touched.

 Risk of scalding.

This appliance is not intended for use by persons (including children) with reduced physical, sensory or mental capabilities, or lack of experience and knowledge, unless they have been given supervision or instruction concerning use of the appliance by a person responsible for their safety. Children should be supervised to ensure that they do not play with the appliance.

 **Warning!!**
Turn off the power, gas valve and water valve after use.

 **Warning!!**
Water with a temperature higher than 50°C can cause serious burns.
Always verify water temperature before use.

 **Warning!!**
The device must be activated only in presence of water in the exchanger.

 **Warning!!**
In case of contaminated water on the inlet of the device, the water on the outlet is not suitable for drinking.

USER MANUAL

Features

1. AUTOMATIC OPERATION

- When you turn on the hot water tap or a shower, hot water will be produced instantly.
- Independent control of water flow and gas flow makes it easy to regulate water temperature.

2. INNOVATIVE DESIGN

- Ultra-thin design, beautiful shape and convenient to install.
- Advanced energy saving combustion technology for high burning efficiency.
- Low water pressure ignition, appropriate for users living in areas with low water pressure.
- Flame stage control for more precise temperature regulating.

3. COMPLETE SAFETY

- Sensitive IC flame sensor will cut gas supply if flame goes out unexpectedly.
- Low water pressure protection.
- In case of no-water burning, gas valve will automatically turn off.

USER MANUAL

Temperature / power adjustment

1. Adjustment of water temperature (flow)

The temperature regulation knob can be used to adjust the volume of water circulation. This operation can change temperature of hot water. If you want to increase the temperature of hot water, please turn the regulator of water temperature counterclockwise. If you want to reduce temperature of hot water, please turn the regulator of water temperature clockwise.



Warning!!

Water with a temperature higher than 50°C can cause serious burns. Always verify water temperature before use.



Please keep the valve at the cold water inlet completely open. Don't reduce the water circulation by means of closing the valve.

2. Power (flame) adjustment

Gas regulation knob can be used to adjust the volume of gas circulation. This operation can adjust volume of gas circulation and the temperature of hot water.

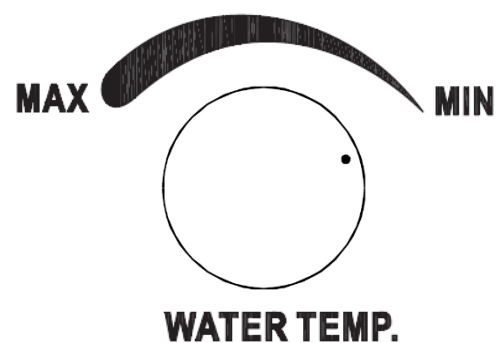
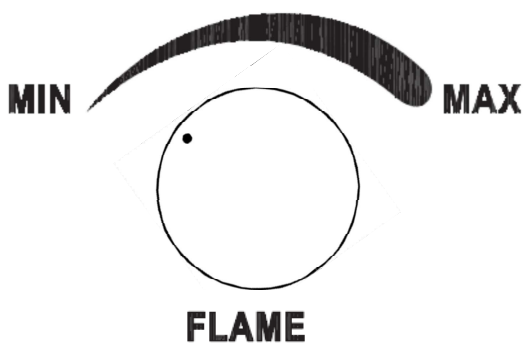

INSTALLATION INSTRUCTIONS

Safety precautions



Please contact local gas company, gas management department or an authorized installer for installing gas water heater.

Failure to install the appliance in accordance with all current regulations can result in fierce hazard on user's life.



Carbon monoxide detector must be installed in the same room as gas water heater.

Use appliance only with type of gas, stated on the marking plate!



Install the appliance on a solid wall which is not subject to vibration.

 Noisiness during operation.



When drilling holes in the wall for installation purposes, take care not to damage any electrical wiring or existing piping.

-  Electrocutation caused by contact with live wires. Explosions, fires or asphyxiation
-  caused by gas leaking from damaged piping. Damage to existing installations.
-  Flooding caused by water leaking from damaged piping.



Protect all connection pipes and wires in order to prevent them from being damaged.

-  Electrocutation caused by contact with live wires. Explosions, fires or asphyxiation
-  caused by gas leaking from damaged piping. Flooding caused by water leaking from damaged piping.

Make sure the installation site and any systems to which the appliance must be connected comply with the applicable norms in force.

-  Electrocutation caused by contact with live wires which have been installed
-  incorrectly. Damage to the appliance caused by improper operating conditions.

Use suitable manual tools and equipment (make sure in particular that the tool is not worn out and that its handle is fixed properly); use them correctly and make sure they do not fall from a height. Replace them once you have finished using them.

-  Personal injury from the falling splinters or fragments, inhalation of dust, shocks,
-  cuts, pricks and abrasions. Damage to the appliance or surrounding objects
-  caused by falling splinters, knocks and incisions.

INSTALLATION INSTRUCTIONS

Make sure any portable ladders are positioned securely, that they are suitably strong and that the steps are intact and not slippery and do not wobble when someone climbs them. Ensure someone provides supervision at all times.

 Personal injury caused by falling from a height or cuts (stepladders shutting accidentally).

Make sure any rolling ladders are positioned securely, that they are suitably strong, that the steps are intact and not slippery and that the ladders are fitted with handrails on either side of the ladder and parapets on the landing.

 Personal injury caused by falling from a height.

During all work carried out at a certain height (generally with a difference in height of more than two meters), make sure that parapets are used to surround the work area or that individual harnesses are used to prevent falls. The space where any accidental fall may occur should be free from dangerous obstacles, and any impact upon falling should be cushioned by semi rigid or deformable surfaces.

 Personal injury caused by falling from a height.

Make sure the workplace has suitable hygiene and sanitary conditions in terms of lighting, ventilation and solidity of the structures.

 Personal injury caused by knocks, stumbling etc.

Protect the appliance and all areas in the vicinity of the work place using suitable material.

 Damage to the appliance or surrounding objects caused by falling splinters, knocks and incisions.

Handle the appliance with suitable protection and with care.

 Damage to the appliance or surrounding objects from shocks, knocks, incisions and squashing.

During all work procedures, wear individual protective clothing and equipment.

 Personal injury caused by electrocution, falling splinters or fragments, inhalation of dust, shocks, cuts, puncture wounds, abrasions, noise and vibration.

Place all debris and equipment in such a way as to make movement easy and safe, avoiding the formation of any piles which could yield or collapse.

 Damage to the appliance or surrounding objects from shocks, knocks, incisions and squashing.

All operations inside the appliance must be performed with the necessary caution in order to avoid abrupt contact with sharp parts.

 Personal injury caused by cuts, puncture wounds and abrasions.

INSTALLATION INSTRUCTIONS

Reset all the safety and control functions affected by any work performed on the appliance and make sure they operate correctly before restarting the appliance.

-  Explosions, fires or asphyxiation caused by gas leaks or an incorrect flue gas exhaust. Damage or shutdown of the appliance caused by out-of-control operation.

Before handling, empty all components that may contain hot water, carrying out any bleeding if necessary.

-  Personal injury caused by burns.

Descale the components, in accordance with the instructions provided on the safety data sheet of the product used, airing the room, wearing protective clothing, avoid mixing different products, and protect the appliance and surrounding objects.

-  Personal injury caused by acidic substances coming into contact with skin or eyes; inhaling or swallowing harmful chemical agents. Damage to the appliance or surrounding objects due to corrosion caused by acidic substances.

If you detect a smell of burning or smoke, keep clear of the appliance, disconnect it from the electricity supply, open all windows and contact the technician.

-  Personal injury caused by burns, smoke inhalation, asphyxiation.

If there is a strong smell of gas, turn off the main gas valve, open all windows and call for assistance.

-  Explosions, fires or intoxication.

Do not touch the housing of the gas water heater during operation. During operation only setting knobs can be touched.

-  Risk of scalding.

No other oxygen consumer devices (burners, heaters, clothes dryers) should be installed in the same room as gas water heater.

-  Risk of asphyxiation.

INSTALLATION INSTRUCTIONS

Description of the appliance

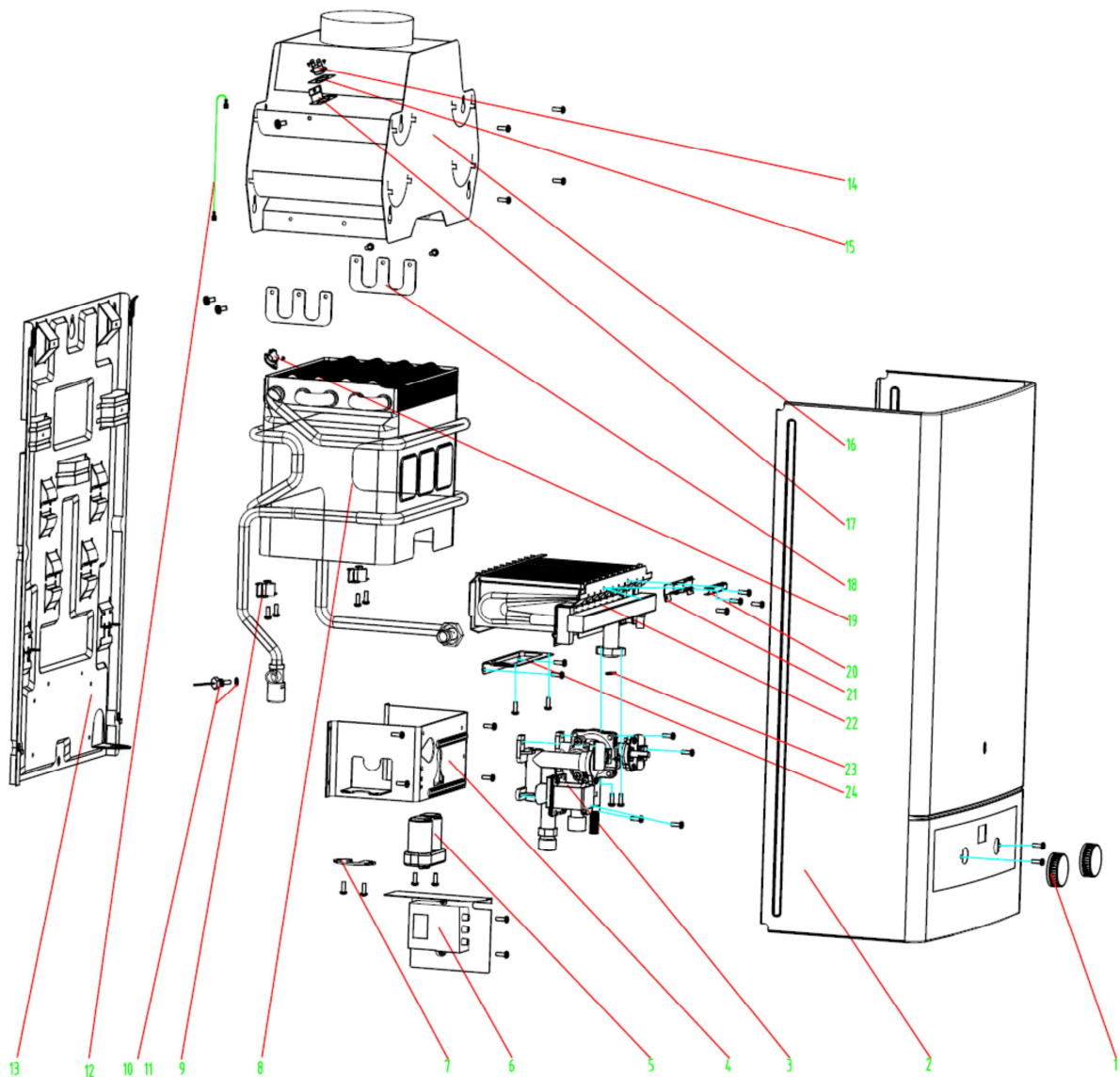

1. Gas and water knobs
2. Front cover
3. Gas, water valve assembly
4. Gas, water valve bracket
5. Battery box
6. Ignition system
7. Water outlet fixed plate
8. Heat exchanger
9. Fixation of pipes
10. Temperature sensor
11. Seal ring
12. Temperature sensor cable
13. Back cover
14. Thermostat 105°C
15. Thermostat separate plate
16. Hood

17. Thermostat fixed plate
18. Installation plate
19. Thermostat 80°C
20. Ignition plate
21. Ignition fixed plate
22. Burner assembly
23. Gasket
24. Burner fixed plate

INSTALLATION INSTRUCTIONS

Structure and dimensions

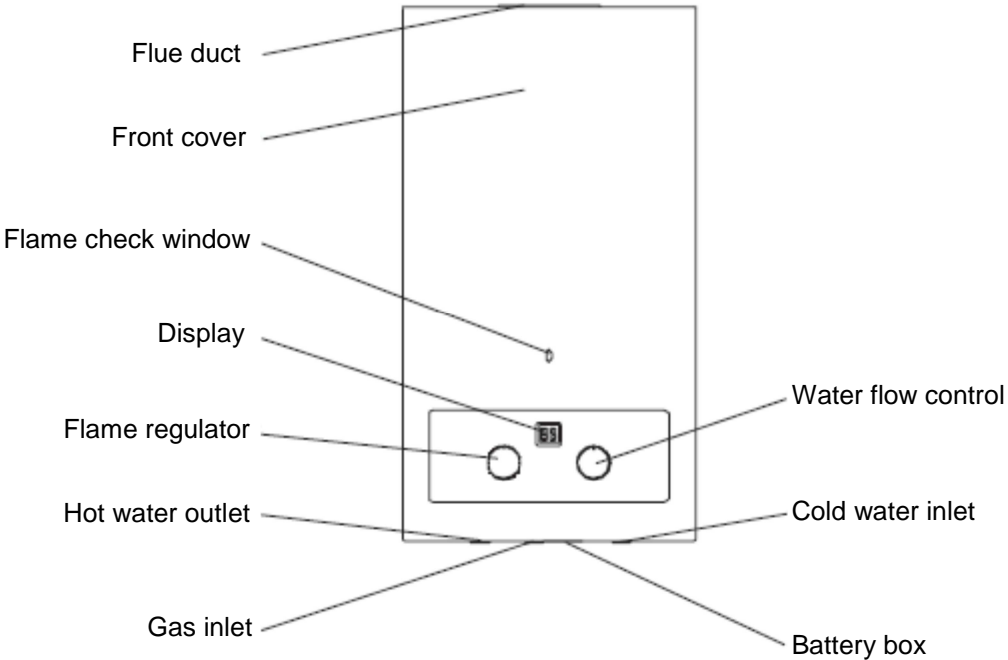
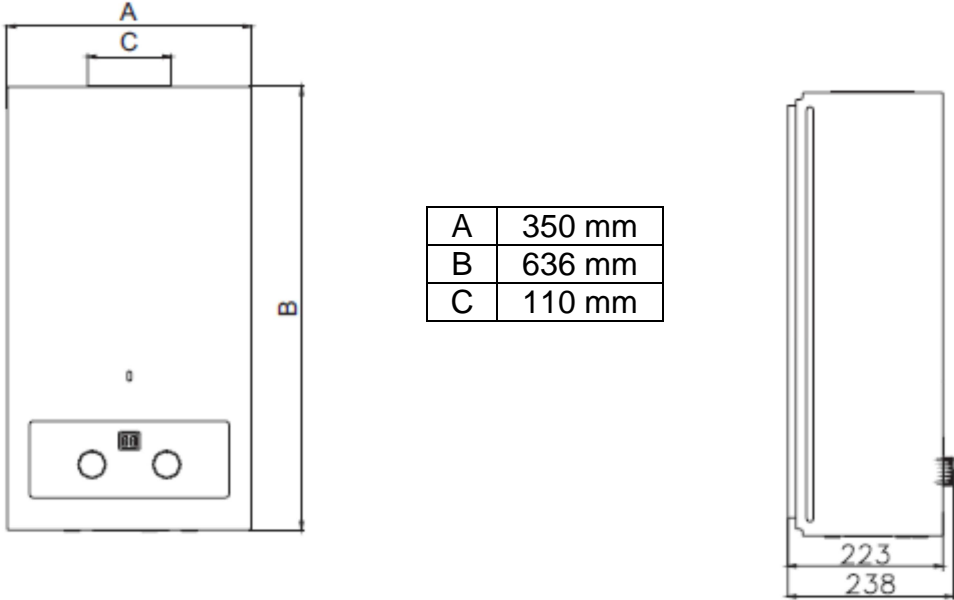

▲ Note: This picture is for reference only.

INSTALLATION INSTRUCTIONS

Installation requirements

- The gas water heater cannot be installed in bedroom, basement, bathroom or any other place with poor ventilation. To assure enough fresh air, an air inlet with an area of at least 300 cm² should be installed in the room in which gas water heater is installed. Room for installation shall be above 6 m².
- The installation height of gas water heater is around 1,6m from the floor.
- Electric equipment or lines are not allowed to be placed on top of the gas water heater. The horizontal distance between the gas water heater and electric equipment should be more than 400 mm.
- Distance between the gas water heater and any flammable materials should be 150 mm at least.
- In order to allow easy access to the appliance for maintenance operations please leave a space of at least 600 mm in front of the gas water heater.
- The gas water heater should not be installed outdoor or in any places with strong wind.
- In case that the appliance is to be installed on wall or holder made from a flammable materials, metal heat-preventing plate in 100 mm more in size than gas water heater must be used. Distance between metal plate and wall (holder) must be at least 10 mm.
- Install gas water heater in vertical position.
- Do not install gas water heater in room, where appliance is subjected to freezing.

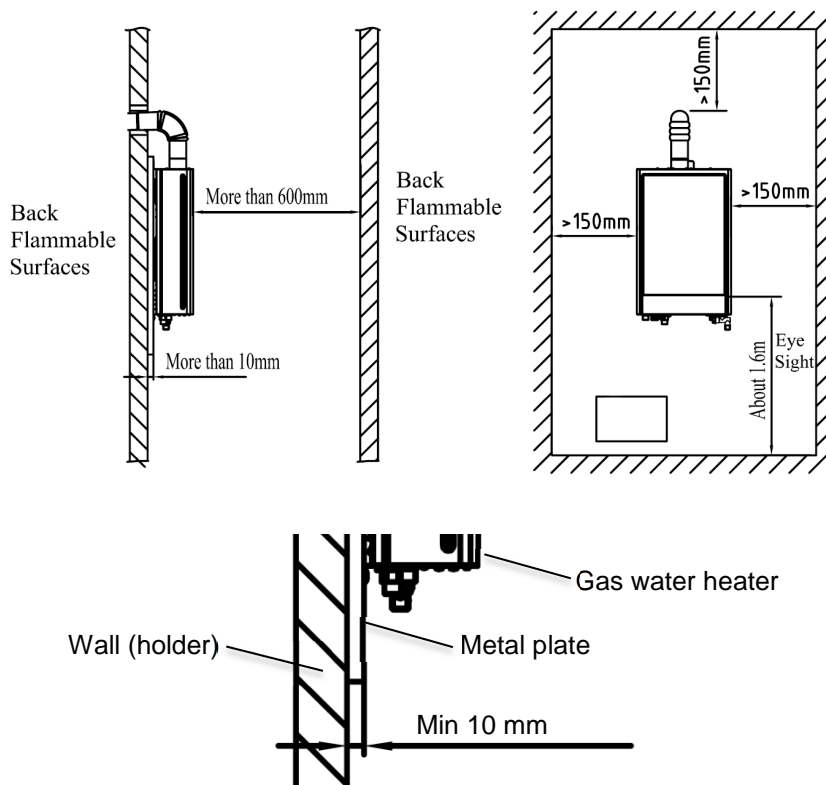

INSTALLATION INSTRUCTIONS

Installation method

1. Installation of main body

Drill holes in the wall according to the dimensions of the gas water heater and fix the M6 expansion bolts. Hang up the hanging bracket slot of the gas water heater on the expansion bolt. Fix the gas water heater by screwing the nuts. Fix the lower hanging brackets with two plastic expansion bolts.

2. Installation of water pipes

- The size of cold and hot water connector is G1/2.
- Before connecting up the appliance it is necessary to thoroughly flush and purge the water and gas pipes in order to remove filings or other waste from them.
- For the convenience of maintenance please install the water inlet valve near the appliance.
- Connect the cold water and hot water pipes in correct order. Markings are located on the bottom of the gas water heater near the connectors.
- Purge air from water pipes by opening all the taps, hot and cold. Then turn off the taps and check for water tightness.



Important!!

The maximum inlet water pressure must be limited to 10 bar. If the water supply is more than 10 bar or subject to pressure fluctuations above 10 bar, a pressure limiting valve must be installed to limit the pressure to 10 bar maximum.

Minimum water pressure is 0,2 bar.



Warning!!

Water with a temperature higher than 50°C can cause serious burns. Always verify water temperature before use.

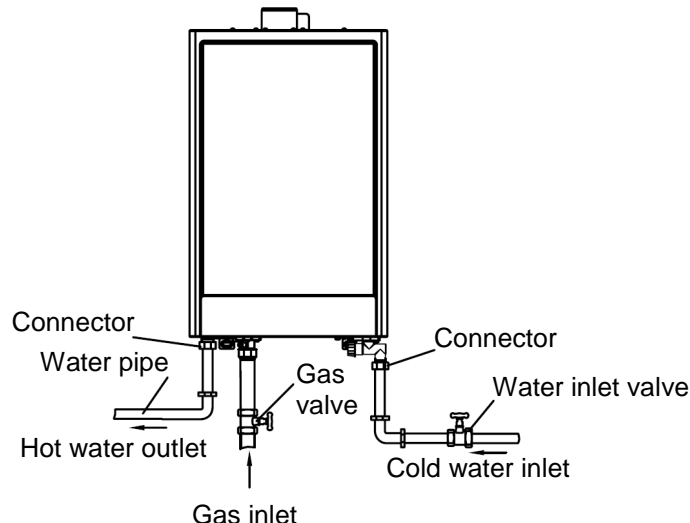

INSTALLATION INSTRUCTIONS

3. Installation of gas pipe

- The size gas connector is G1/2 or G3/4, depends on the model.
- The pipeline system should reach minimum rated gas pressure value for the heater to perform the rated thermal load.
- Before connecting up the appliance it is necessary to thoroughly flush and purge the water and gas pipes in order to remove filings or other waste from them.
- Connect the gas transferring pipe to the relevant gas inlet nozzle and apply clamp to tighten the hose. When pipeline gas is adopted, gas company should apply corresponding hose where meter with flow value more than 3 m³/h is recommended.
- Purge air from the gas supply pipes.
- Test gas circuit for tightness in accordance with current regulation.

⚠ Use appliance only with type of gas, stated on the marking plate!

**⚠ The maximum inlet gas (G20) pressure must be limited to 25 mbar.
Minimum gas (G20) pressure must be higher than 17 mbar.
For Ukraine market 13 mbar nozzles are installed.**

4. Installation of exhaust flue pipe

⚠ The gas water heater should be equipped with an exhaust pipe or a chimney. Please pay attention to the specific regulations for installation required by the local country.

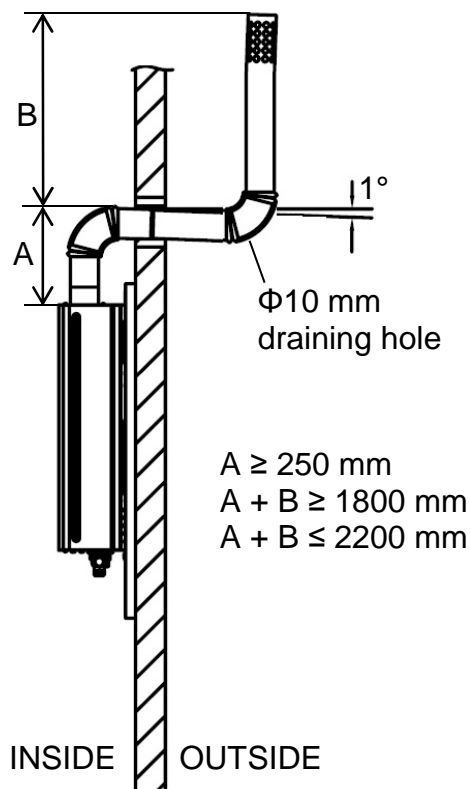

- Gas water heater can be started only when exhaust flue pipe installation is finished. Please pay attention to the requirements for the installation.
- The parts of the exhaust flue pipe should be equipped with solid exhaust pipe.
- Exhaust flue pipe should be made of rustproof material.
- Horizontal part of the exhaust flue pipe shall have 1% inclination. There shall be $\Phi=10 \text{ mm}$ hole at the lowest point of the vertical part of the pipe for the purpose of draining water drops.
- Distance between exhaust flue pipe and any flammable materials should be more than 150 mm. If the exhaust pipe needs to go through flammable material or wall, heat shield should be used.
- The exhaust flue pipe should be fixed thoroughly.
- The exhaust flue pipe outlet must be installed outside.
- **⚠ Do not touch the exhaust flue pipe after use to avoid scalding.**

INSTALLATION INSTRUCTIONS

Commissioning

Once the gas water heater installation has been completed, it is necessary to commission the appliance as follows:

1. Gas supply installation:
Inspect the entire installation including the meter, test for tightness and purge in accordance with current regulation.
2. Water supply installation:
Inspect the water pipe installation for water tightness.
3. Make sure that type of gas complies with the type of gas stated on the rating label.
4. Open the air inlet in the room.
5. Check if the exhaust flue pipe is correctly installed.

Lighting the appliance for the first time:

1. Open the battery compartment on the bottom of the gas water heater and put two batteries in (2 x type D battery). Insert batteries correctly.



2. Ensure that the gas inlet valve and cold water inlet valve below the appliance are open.
3. Open the hot water tap and ensure that air is purged from the appliance and the pipes.
4. Turn on the on / off switch.
5. Turn the gas regulating knob to its maximum position.
6. Turn on a hot water tap.
The appliance will attempt to ignite, should this fail due to air in the gas pipe. Several ignition attempts may be required to light the gas for the first time. If a problem comes up after normal operation, turn off the water immediately. Re-try 10-20 seconds later to avoid 'pop' burning.

Do not touch the housing of the gas water heater during operation. During operation only setting knobs can be touched.

 Risk of scalding.

INSTALLATION INSTRUCTIONS

Repair and maintenance



Note:

All the repair and maintenance must be carried out by authorized technicians. The maintenance of the water heater must be fulfilled at least once a year. It is recommended to carry out the maintenance after a period of heating operation. The maintenance and repair must be kept in record. Before cleaning or maintenance and repair, please take off battery from the water heater and turn down the gas valve. Only the original spare parts for maintenance can be used.

If the spare parts used for maintenance are not original, the manufacturer does not assume any quality guarantee. The connecting pieces must be new.



To ensure safe and effective operation, the appliance must be serviced once a year by a Gas Safe registered engineer.

1. Daily maintenance done by the end user:

- Check the gas pipe regularly for leakage or any defect. If in doubt contact service center.
- Clean water filter on cold water inlet regularly.
- Check water leakage regularly.
- When flame turns from blue to yellow with black smoke, close the gas valve and call service center immediately for help.
- Check the exhaust flue pipe frequently to avoid the jam. If the exhaust gas cannot go outside it can lead to CO poisoning.
- Check the ventilation.
- Check the appearance of the appliance.
- Check if any strange sound occurs during usage.
- When you plan not to use the appliance for a longer period of time, close the gas and water valves and remove the batteries from battery compartment.

2. Anti-freeze protection

Should the appliance be installed where pipes are subjected to freezing, it is recommended to empty it.

Proceed as indicated below:

- Turn the outer electrical switch to the OFF position.
- Close the gas valve.
- Close the cold water inlet valve.
- Open the DHW taps until both the appliance and pipes are completely emptied.
- Screw off the drain valve on water inlet connector.

To resume operation, tighten the drain valve, open the cold water inlet isolation valve together with DHW taps until water flows steadily from all taps.

INSTALLATION INSTRUCTIONS

3. Cleaning the housing of a gas water heater

⚠ Warning!

A cloth dampened with cold water may be used on the indoor unit if it is very dirty. Then wipe it with a dry cloth.

Do not use a chemically treated cloth or duster to clean the unit.

Do not use gasoline, thinner, polishing powder, or similar solvents for cleaning. These may cause the plastic surface to crack or deform.

Never use water hotter than 40°C to clean the front panel, it could cause deformation or discoloration.

TROUBLESHOOTING

Trouble	Cause	What should be done?
No flame.	Different type of gas as fuel	Use correct gas.
	Air in the gas pipes	Open and close hot water tap for several times.
	Unsuitable gas pressure.	Contact gas providing company.
	Battery is empty or placed in wrong direction.	Replace the battery. Check polarity of the batteries
	No hot water	Open the water inlet valve.
Flame burning, when no water consumption.	Problems with gas mechanism.	Call service.
Low water temperature.	Gas valve is partially closed.	Open the gas valve completely.
During operation of the device the flame goes out.	The exhaust flue pipe is blocked. Safety thermostat turned off the device.	<ol style="list-style-type: none"> 1. Check if the exhaust flue pipe is fluent. 2. Wait for the GWH to cool down. 3. Close and open the hot water tap.
	Water pressure is too low.	Wait for the pressure to rise.
		Clean water filter located in the cold water inlet.

SPECIFICATION

Specification

Brand	gorenje
Model name	GWH 10NNBWC
Address of the factory-producer	Guangdong Vanward New Electric Co.,Ltd No.13, Jianye Mid-Road, Shunde High-Tech Industry Development Zone, Ronggui, Shunde, Foshan, Guangdong, China
Address of the company who placed the order	Gorenje, d.d. Partizanska 12, 3503 Velenje, Slovenia
Technical specification	
Rated heating power [kW]	20
Max power output [kW]	16,8
Pilot flame	no
Ignition	Automatic pulse ignition
Gas	G20 natural gas
Max gas consumption [m ³ /h]	2,0
Volume of hot water $\Delta T=25K$ [l/min]	10
Min water pressure [bar]	0,2
Max water pressure [bar]	10
Heat efficiency [%]	>84%
Type of appliance	B11BS
Electric data	
Voltage / frequency [VAC/Hz]	3VDC / -
Max electric power consumption [W]	/
IP protection	IPX0
Weight and dimensions	
Dry weight [kg]	11,3
Dimensions W x H x D [mm]	636X350X225
Water inlet pipe dimensions [mm]	G1/2
Water outlet pipe dimensions [mm]	G1/2
Gas pipe dimensions [mm]	G1/2
Diameter of exhaust pipe [mm]	110

Будь ласка, уважно прочитайте цю інструкцію перед початком експлуатації газового водонагрівача. Зберігайте її впродовж усього періоду використання приладу.

ГАЗОВИЙ ВОДОНАГРІВАЧ З ПІДКЛЮЧЕННЯМ ДО ДИМОХОДУ ІНСТРУКЦІЯ З МОНТАЖУ ТА ЕКСПЛУАТАЦІЇ

Прочитайте цю інструкцію

У ній наведено чимало корисних порад щодо правильного використання та обслуговування газового водонагрівача. Викладені в інструкції профілактичні заходи зекономлять ваш час та гроші у період використання газового водонагрівача. У розділі «Несправності та методи їх усунення» ви знайдете опис типових проблем, що виникають у користувача. Якщо ви заздалегідь ознайомитеся з розділом «Несправності та методи їх усунення», то у більшості випадків зможете обійтися без звертання до сервісного центру.

ЗМІСТ

ІНСТРУКЦІЯ З ЕКСПЛУАТАЦІЇ

Важливі зауваження	3
Заходи безпеки	4
Конструктивні особливості	6
Налаштування температури/рівня потужності	7

ІНСТРУКЦІЇ З МОНТАЖУ

Заходи безпеки	8
Опис приладу	11
Вимоги до монтажу	13
Метод монтажу	14
Пуск в експлуатацію	16
Ремонт і технічне обслуговування	17

НЕСПРАВНОСТІ ТА МЕТОДИ ЇХ УСУНЕННЯ

Несправності та методи їх усунення	19
--	----

ТЕХНІЧНІ ХАРАКТЕРИСТИКИ

Технічні характеристики	20
-------------------------------	----

УВАГА

- Для ремонту або технічного обслуговування приладу зверніться до авторизованого сервісного центру.
- Доручіть монтаж приладу кваліфікованому фахівцеві.
- Не дозволяйте користуватися водонагрівачем залишеним без догляду маленьким дітям та недієздатним особам.
- Монтаж приладу мають здійснювати лише співробітники, які мають відповідний дозвіл та діють згідно з державними нормами, дотримуючись правил безпеки у газовому господарстві.

ІНСТРУКЦІЯ З ЕКСПЛУАТАЦІЇ

Важливі зауваження

Користуючися газовим водонагрівачем, слід враховувати наступне:

УТИЛІЗАЦІЯ:

Заборонено викидати відпрацьований прилад до несортованого побутового сміття. Такі відходи потребують роздільного збирання та подальшої спеціальної обробки.

Заборонено утилізувати прилад разом із побутовими відходами.

Замість цього прилад необхідно повернути до пункту збору для переробки електричного та електронного обладнання. Щоб отримати детальнішу інформацію про утилізацію, зверніться до місцевого представництва виробника, Вашої служби утилізації чи магазину, в якому Ви придбали даний прилад.

Викидаючи відпрацьовану техніку у непридатному для цього місці, ви ставите під загрозу власне здоров'я, оскільки наявні у приладах шкідливі речовини просочуються до ґрунтових вод і потім потрапляють до харчового ланцюжка людини.

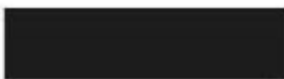

ІНСТРУКЦІЯ З ЕКСПЛУАТАЦІЇ

Заходи безпеки

Для монтажу газового водонагрівача зверніться до місцевої газової компанії або запросіть кваліфікованого фахівця, який має відповідний дозвіл.

Недотримання чинних правил безпеки під час монтажу приладу може становити загрозу життю користувача.

Недотримання чинних правил безпеки під час монтажу може потягти за собою визнання гарантії на прилад недійсною.



Ігнорування попереджень може стати причиною нещасного випадку, за певних обставин – смерті.



Ігнорування попереджень може стати причиною шкоди, завданої рослинам і тваринам.

Не відкривайте прилад.



Доторкнувшись до гарячих деталей, можна зазнати опіків; зачепивши гострі



деталі, можна зазнати поранення.

Не переміщуйте прилад.



У разі витіку води ви можете залити приміщення.



Витік газу внаслідок пошкодження труб може призвести до вибуху, пожежі або отруєння.

Нічого не кладіть на водонагрівач.



Падіння предмету внаслідок вібрації, може спричинити нещасний випадок, а також пошкодити прилад або предмети під ним.



Не ставайте на водонагрівач, як на опору.



Падіння приладу може спричинити нещасний випадок..



Падіння приладу може пошкодити його та завдати шкоду предметам під ним.

Не користуйтеся стільцями, табуретами, драбинами та іншими нестійкими підпорами під час чищення водонагрівача.



Падіння з висоти або поріз (у разі раптового складання драбини) можуть стати причиною травмування.

Не розпочинайте чищення водонагрівача, попередньо не перекривши газовий вентиль та не повернувши вимикач у положення OFF.



Деталі приладу під напругою, можливе ураження електрострумом. Витік газу внаслідок пошкодження труб може призвести до вибуху, пожежі або отруєння.

ІНСТРУКЦІЯ З ЕКСПЛУАТАЦІЇ

Під час чищення водонагрівача не використовуйте інсектицидів, розчинників або абразивних миючих засобів.

 Вони шкодять пластиковим та фарбованим частинам приладу.

Не дозволяйте дітям та недосвідченим особам користуватися водонагрівачем.

 Неправильна експлуатація може стати причиною того, що водонагрівач вийде з ладу.

Якщо ви відчули запах гару або помітили дим, що йде з водонагрівача, відімкніть прилад від електропостачання, перекрийте основний газовий вентиль, відкрийте всі вікна та зверніться по допомогу.

 Можна постраждати від опіків, вдихання диму, отруєння.

Відчувши сильний запах газу, перекрийте основний газовий вентиль, відкрийте всі вікна та зверніться по допомогу.

 Можливий вибух, пожежа, отруєння.

Під час експлуатації не торкайтеся корпусу водонагрівача. Можна торкатися лише регуляторів на панелі управління.

 Ризик опіку.

Цей прилад не призначений для користування особами з обмеженими фізичними, сенсорними та розумовими здібностями (зокрема, дітьми), а також особами, яким бракує відповідного досвіду та знань, без нагляду відповідального за їхню безпеку та без інструктажу. Необхідно стежити, аби діти не гралися з водонагрівачем.

 **Попередження!**
Після користування водонагрівачем відімкніть електроживлення, перекрийте газовий та водний вентиля.

 **Попередження!**
Вода температурою понад 50°C може стати причиною сильного опіку. Завжди перевіряйте температуру води перед користуванням.

 **Попередження!**
Прилад можна вмикати лише за умови наявності води у теплообміннику.

 **Попередження!**
Якщо вода на вході в прилад є забрудненою, то й вода після нагріву не є придатною для вживання.

ІНСТРУКЦІЯ З ЕКСПЛУАТАЦІЇ

Конструктивні особливості

1. РОБОТА В АВТОМАТИЧНОМУ РЕЖИМІ

- При включенні крану гарячої води або душу гаряча вода подається негайно.
- Незалежне регулювання водного і газового потоку полегшує налаштування температури води.

2. ІННОВАЦІЙНІ РІШЕННЯ

- Надтонкий, з красивим дизайном, легкий для монтажу.
- Застосування прогресивних технологій енергозбереження забезпечує високу ефективність приладу.
- Підсилювач водного тиску, для задоволення потреб споживачів із регіонів, де вода подається із низьким тиском.
- Ступеневе регулювання полум'я пальника для точнішого налаштування температури.

3. АБСОЛЮТНА БЕЗПЕКА

- Сенсорний датчик полум'я припиняє подачу газу, якщо полум'я у пальнику раптово згасає.
- Захист від зниження тиску води.
- У випадку перегріву, викликаного відсутністю води, подача газу припиняється автоматично.

ІНСТРУКЦІЯ З ЕКСПЛУАТАЦІЇ

Налаштування температури/рівня потужності

1. Налаштування температури води (поток)

Регулятор температури використовується для налаштування об'єму води, що подається. Для збільшення температури поверніть регулятор проти годинникової стрілки. Для зменшення температури води поверніть регулятор за годинниковою стрілкою.



Попередження!

Вода температурою понад 50°C може стати причиною сильного опіку. Завжди перевіряйте температуру води перед користуванням.



Вентиль на вході холодної води має бути повністю відкритий. Не перекривайте вентиль, щоб не погіршувати циркуляцію води.

2. Налаштування рівня потужності (полум'я пальника)

Для налаштування витрати газу застосовується регулятор полум'я. Він дозволяє змінювати об'єм газу, що подається, і, відтак, змінювати температуру води.

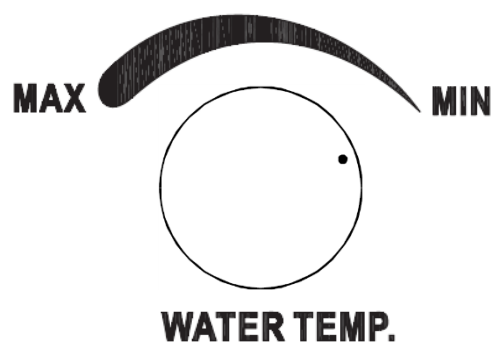
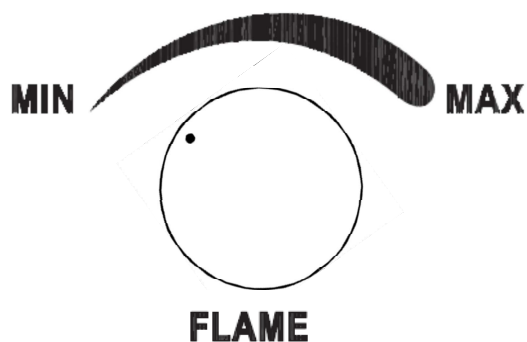

ІНСТРУКЦІЇ З МОНТАЖУ

Заходи безпеки



Для монтажу газового водонагрівача зверніться до місцевої газової компанії або запросіть кваліфікованого фахівця, який має відповідний дозвіл.

Недотримання чинних правил безпеки під час монтажу приладу може становити загрозу життю користувача.

У приміщенні, де встановлено газовий водонагрівач, має бути встановлено датчик виявлення оксиду вуглецю.

Використовуйте лише тип газу, вказаний у заводській табличці!

Монтуйте водонагрівач на суцільну стіну, що не зазнає вібрації.

 Сильний шум у процесі експлуатації.

Перед свердлінням отворів у стіні для монтажу приладу, переконайтесь, що ви не пошкоджуєте електричні дроти та будь-які інші комунікації.

 Контакт із дротом під напругою може стати причиною удару електрострумом. Витік газу через пошкодження труб може призвести до вибуху, пожежі та отруєння газом. Пошкодження комунікацій можуть завадити монтажу приладу. У разі витіку води внаслідок пошкодження труб ви можете залити приміщення.



Слід ущільнити та закріпити усі сполучні патрубки і дроти, щоб уникнути їхнього пошкодження.

 Контакт із дротом під напругою може стати причиною удару електрострумом. Витік газу через пошкодження труб може призвести до вибуху, пожежі та отруєння газом. У разі витіку води внаслідок пошкодження труб ви можете залити приміщення.

Переконайтесь, що місце монтажу приладу та всі системи, до яких він буде під'єднаний, відповідають чинним нормам та правилам.

 Контакт із дротом під напругою, оголеним унаслідок неправильного підключення, може стати причиною удару електрострумом. Неправильні умови експлуатації можуть стати причиною того, що водонагрівач вийде з ладу.

Користуйтеся належними ручними інструментами та обладнанням (насамперед, переконайтесь, що інструмент не зношений і має добре закріплену ручку); використовуйте інструменти за призначенням, не допускайте їх падіння з висоти. Складайте інструменти на місце одразу після використання.

  Остерігайтеся травмування осколками або уламками, вдихання пилу, віддачі інструменту, порізів, проколів, саден. Осколки, різкі удари та надрізи можуть пошкодити прилад та навколишні предмети.

ІНСТРУКЦІЇ З МОНТАЖУ

Переконайтесь у безпеці переносних драбин на предмет їхньої стійкості, наявності усіх сходинок, що не мають бути слизькими та хиткими. Стежте, щоб роботи весь час проводилися із страховкою.

- ⚠ Падіння з висоти або поріз (у разі раптового складання драбини) можуть стати причиною травмування.

Переконайтесь у безпеці роликівих драбин на предмет їхньої стійкості, наявності усіх сходинок, що не мають бути слизькими, наявності перегородок між маршами та поручнів з обох боків.

- ⚠ Падіння з висоти може стати причиною травмування.

Під час висотних робіт (якщо різниця висот перевищує два метри) переконайтесь, що робоча зона огорожена і що для уникнення падінь використовуються страхові паси. Простір робочої зони має бути звільнений від сторонніх предметів – на випадок раптового падіння. Удар від падіння можна пом'якшити за рахунок страхових матів.

- ⚠ Падіння з висоти може стати причиною травмування.

Переконайтесь, що у робочій зоні дотримано усіх санітарно-гігієнічних вимог щодо освітлення, вентиляції та міцності конструкцій.

- ⚠ Падіння з висоти або випадковий удар можуть стати причиною травмування.

Слід огорнути захисним матеріалом водонагрівач та завісити простір навколо робочої зони.

- ⚠ Осколки, різкі удари та надрізи можуть пошкодити прилад та навколишні предмети.

Будьте обережні та акуратні з водонагрівачем.

- ⚠ Осколки, різкі удари, надрізи та стискання можуть пошкодити прилад та навколишні предмети.

Під час усього процесу монтажу використовуйте індивідуальний захисний одяг та спорядження.

- ⚠ Остерігайтеся травмування електрострумом, осколками або уламками, вдихання пилу, віддачі інструменту, порізів, колотих ран, саден, негативних наслідків шуму та вібрації.

Складайте обладнання та будівельне сміття в такий спосіб, щоб не створювати перешкод при пересуванні; уникайте нагромадження предметів та сміття, що може розвалитися або обрушитися.

- ⚠ Осколки, різкі удари, надрізи та стискання можуть пошкодити прилад та навколишні предмети.

Усі маніпуляції всередині корпусу водонагрівача слід проводити надзвичайно обережно, щоб уникнути порізів гострими деталями.

- ⚠ Остерігайтеся порізів, колотих ран, саден.

ІНСТРУКЦІЇ З МОНТАЖУ

Після закінчення монтажу перезавантажте усі системи безпеки та контролю і переконайтесь, що всі датчики працюють справно перед увімкненням водонагрівача.

- ⚠ Витік газу або проблеми з витяжним обладнанням можуть призвести до вибуху, пожежі та отруєння газом. Неконтрольований процес експлуатації може стати причиною пошкодження або відключення приладу.

Перед будь-якими маніпуляціями з водонагрівачем злийте з нього всю гарячу воду; за необхідності промийте прилад.

- ⚠ Остерігайтесь опіків.

Під час видалення накипу дотримуйтесь інструкцій, наведених у паспорті безпеки хімічного засобу, який ви використовуєте. Провітрюйте приміщення, користуйтеся захисним одягом, уникайте змішування різних хімічних речовин, захищайте водонагрівач та навколишні предмети від потрапляння на них хімічних речовин.

- ⚠ Контакт хімічних речовин зі шкірою та очима, вдихання або ковтання хімічних речовин небезпечні для здоров'я. Хімічні сполуки можуть спричинити корозію, що пошкоджує водонагрівач та навколишні предмети.

Якщо ви відчули запах гару або диму, не підходьте до водонагрівача, відімкніть прилад від електропостачання, відкрийте всі вікна та викличте аварійні служби.

- ⚠ Остерігайтесь опіків, вдихання диму, отруєння газом.

Відчувши сильний запах газу, перекрийте основний газовий вентиль, відкрийте всі вікна та зверніться по допомогу.

- ⚠ Можливий вибух, пожежа, отруєння.

Під час експлуатації не торкайтесь корпусу водонагрівача. Можна торкатися лише регуляторів на панелі управління.

- ⚠ Ризик опіку.

Забороняється встановлювати в одному приміщенні з водонагрівачем будь-які інші побутові газові прилади (пічки, радіатори, сушарки тощо).

- ⚠ Ризик отруєння газом.

ІНСТРУКЦІЇ З МОНТАЖУ

Опис приладу

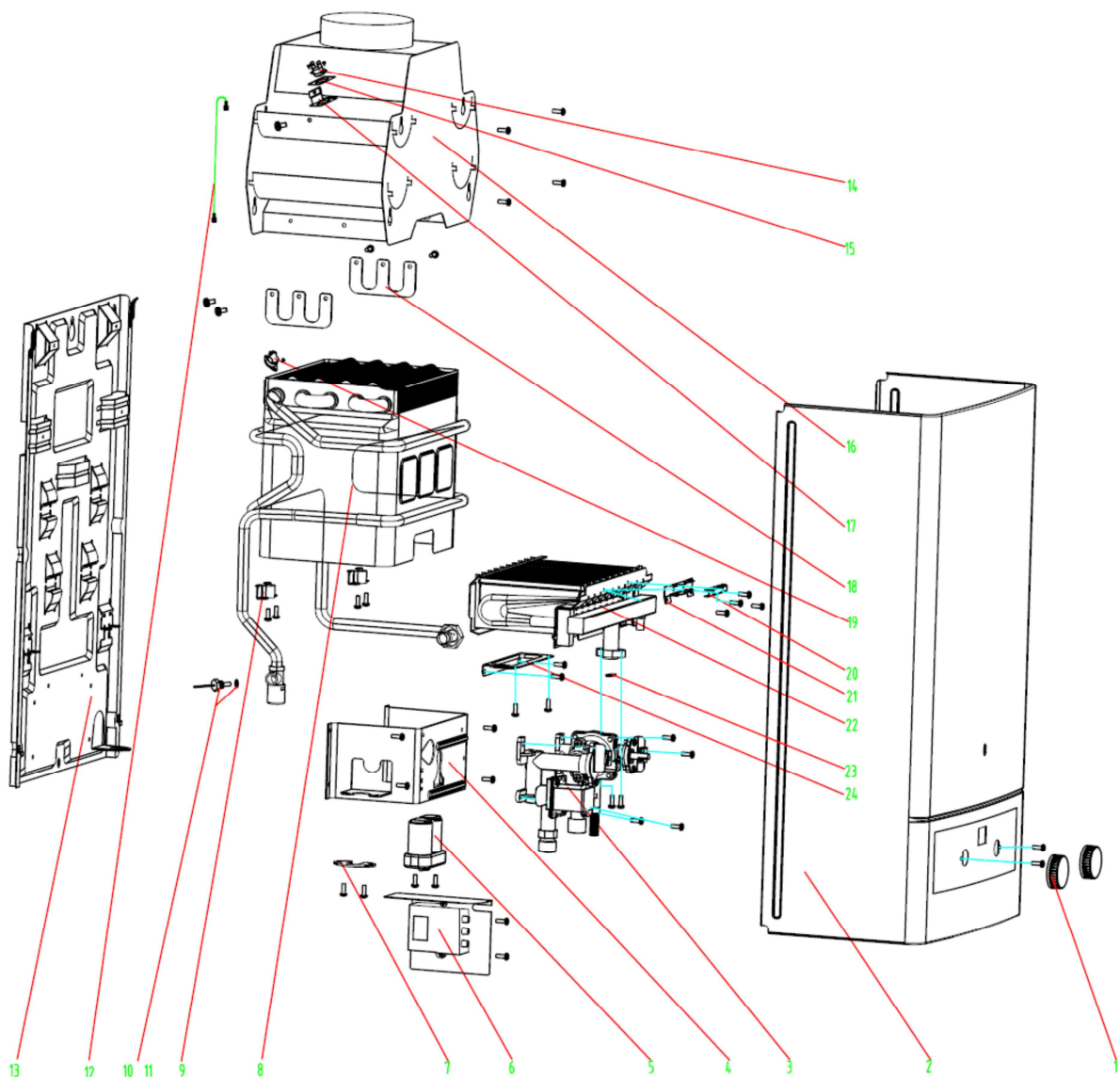

1. Регулятори газу й води
2. Передня панель
3. Клапани газу й води у зборі
4. Кронштейн клапанів газу й води
5. Відсік для батарейок
6. Система підпалу
7. Жорстке кріплення виходу води
8. Теплообмінник
9. Фіксатори труб
10. Гнучка муфта термостата
11. Монтажна плита
12. Термостат 80°C

13. Панель запального пристрою
14. Муфта запального пристрою
15. Пальник у зборі
16. Ущільнювач
17. Муфта пальника
18. Датчик температури
19. Кільце ущільнення
20. Дріт датчика температури
21. Задня панель
22. Термостат 105°C
23. Відокремлена панель термостата
24. Кожух

ІНСТРУКЦІЇ З МОНТАЖУ

Структура й габарити

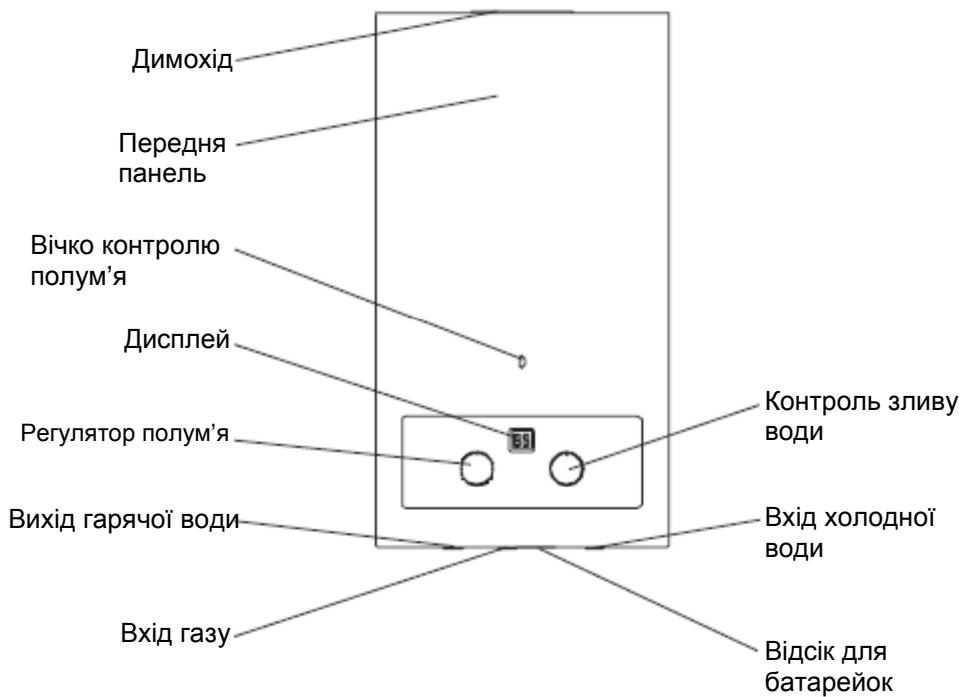
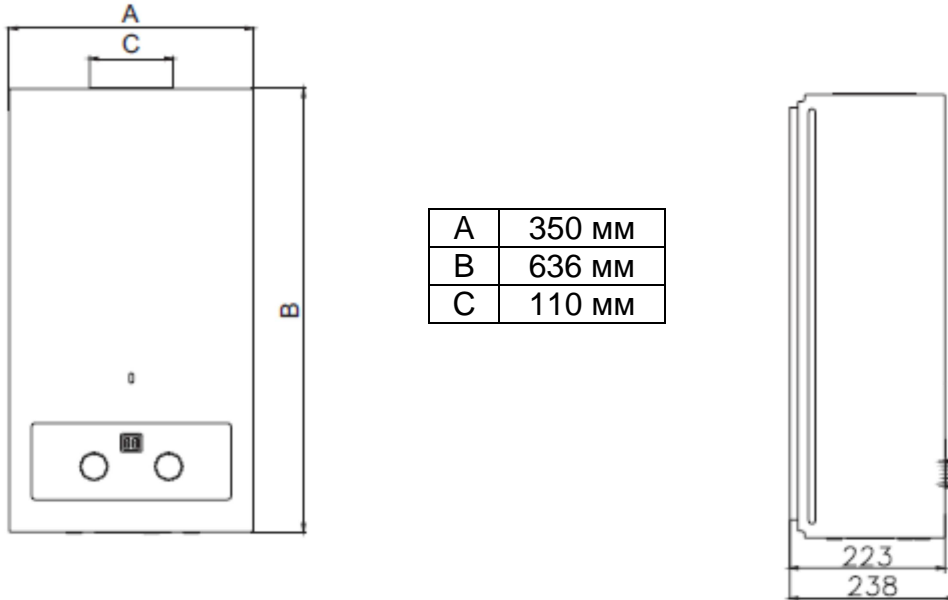

▲ Примітка: цей малюнок наведено з метою ознайомлення.

ІНСТРУКЦІЇ З МОНТАЖУ

Вимоги до монтажу

- Водонагрівач не можна встановлювати у спальнях, підвалах, ванних кімнатах та інших приміщеннях з недостатньою вентиляцією. Для забезпечення достатнього притоку свіжого повітря у приміщенні, де встановлено водонагрівач, має бути вентиляційне вікно розміром не менше 300 см². Площа приміщення, в якому встановлюється водонагрівач, повинна бути більше 6 м².
-
- Монтуйте газовий водонагрівач на висоті приблизно 1,6 м від підлоги.
- Над водонагрівачем не повинно бути електричного обладнання та дротів. Відстань по горизонталі між водонагрівачем та електрообладнанням має становити не менше 400 мм.
- Відстань між газовим водонагрівачем та будь-якими горючими матеріалами має становити не менше 150 мм.
- Щоб полегшити доступ технічних фахівців до приладу, залишайте вільним не менше 600 мм простору перед газовим водонагрівачем.
- Не можна встановлювати водонагрівач просто неба або в приміщеннях із сильним протягом.
- Якщо доводиться монтувати водонагрівач на стіну або перетинку, виготовлену з вогненебезпечних матеріалів, слід закріпити прилад на металічній негорючій пластині, висота якої має бути на 100 мм більшою, ніж висота водонагрівача. Відстань між пластиною та стіною (перетинкою) має становити не менше 10 мм.
- Встановлюйте газовий водонагрівач вертикально.
- Не встановлюйте водонагрівач у місці, де можливе його замерзання.

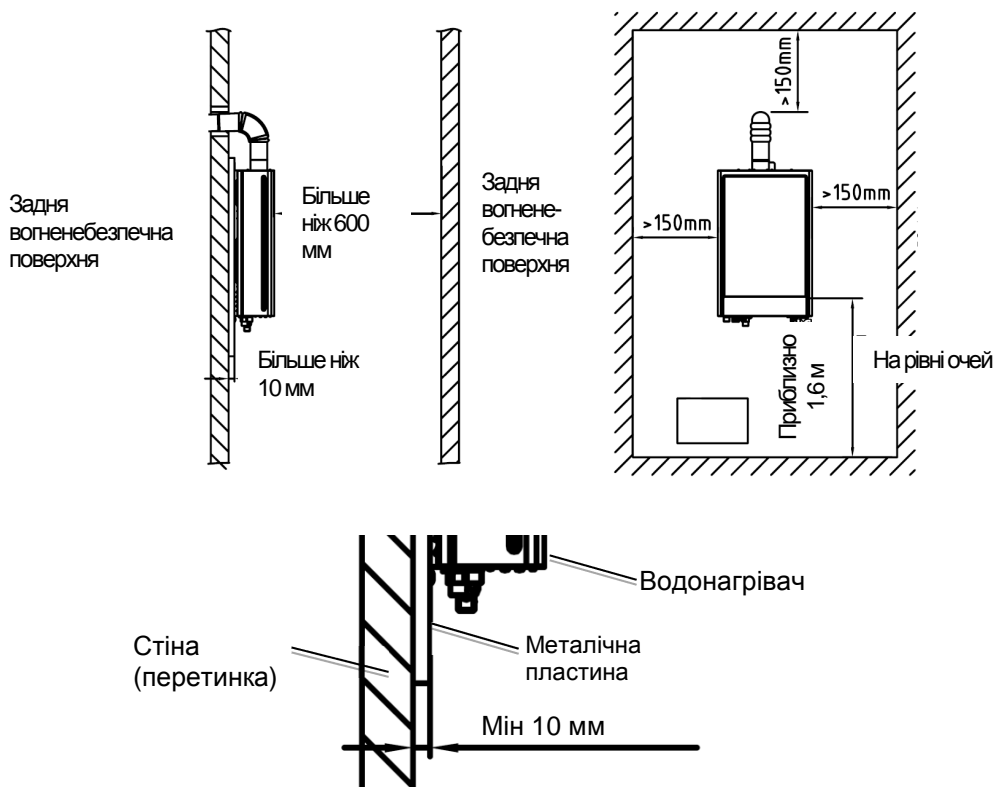

ІНСТРУКЦІЇ З МОНТАЖУ

Метод монтажу

1. Монтаж корпусу

Просвердліть у стіні отвори згідно з габаритами водонагрівача, вставте в отвори розпірні гвинти. Установіть на гвинти головний кронштейн водонагрівача. Зафіксуйте кріплення гайками. Нижні кронштейни закріпіть двома пластиковими розпірними гвинтами.

2. Монтаж труб підводу води

- Діаметр сполучень підводу холодної та гарячої води – G1/2.
- Перед підключенням приладу необхідно ретельно промити та продути водні та газові труби, щоб видалити з них металеву стружку та інші сторонні частки.
- Для зручності технічного обслуговування розмістіть вентиль входу води поряд із водонагрівачем.
- Правильно під'єднайте труби холодної та гарячої води. Дотримуйтеся вказівок, зазначених на нижній частині водонагрівача, поряд із патрубками.
- Видаліть повітря з труб, відкривши крани холодної та гарячої води. Потім закрийте крани та перевірте труби на водонепроникність.



Важливо!

Максимальний тиск води на вході не повинен перевищувати 10 бар. Якщо вода подається під тиском вище 10 бар, а також у разі коливань тиску, що сягають 10 бар, знадобиться встановлення запобіжного вентиля.

Мінімальний тиск води - 0,2 бар.



Попередження!

Вода температурою понад 50°C може стати причиною сильного опіку. Завжди перевіряйте температуру води перед користуванням.

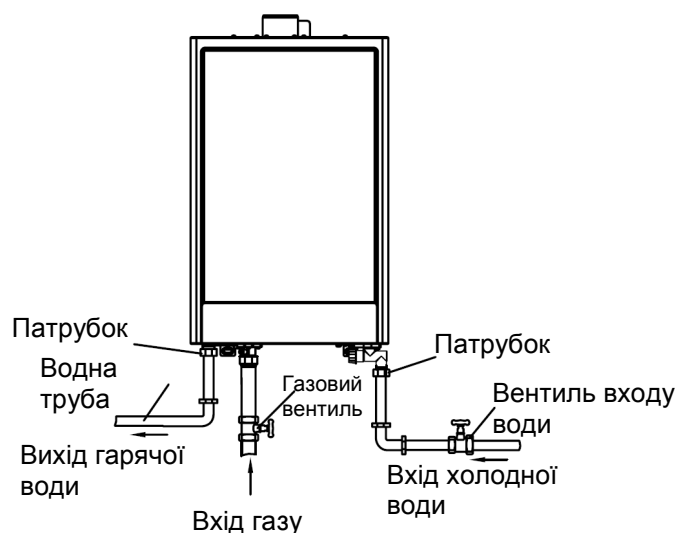

ІНСТРУКЦІЇ З МОНТАЖУ

3. Монтаж газових труб

- Діаметр сполучень підводу газу - G1/2 або G3/4, залежно від моделі.
- Система орієнтована на досягнення проектного теплового навантаження за мінімально допустимого тиску газу в мережі.
- Перед підключенням приладу необхідно ретельно промити та продути водні та газові труби, щоб видалити з них металеву стружку та інші сторонні частки.
- Під'єднайте перехідний газовий шланг до відповідного вхідного патрубку газової магістралі, закріпіть шланг затискачем. Якщо дозволяють характеристики газу в магістралі, газова компанія встановлює сполучний шланг із датчиком вимірювання витрати (рекомендовано – не менше 3 м³/ год.).
- Видаліть повітря з газових труб.
- Згідно з чинними вимогами, перевірте газу систему на герметичність.

- ⚠ Використовуйте лише тип газу, вказаний на панелі приладу!
- ⚠ Тиск газу на вході (G20) не повинен перевищувати 25 мбар і бути нижче 17 мбар. На моделях, призначених для українського ринку, встановлюється насадка 13 мбар.

4. Монтаж димоходу для виведення продуктів горіння.

- ⚠ Газовий водонагрівач має бути обладнаний витяжною трубою або димоходом. Монтаж системи виведення продуктів горіння має здійснюватися у відповідності до чинних правил.

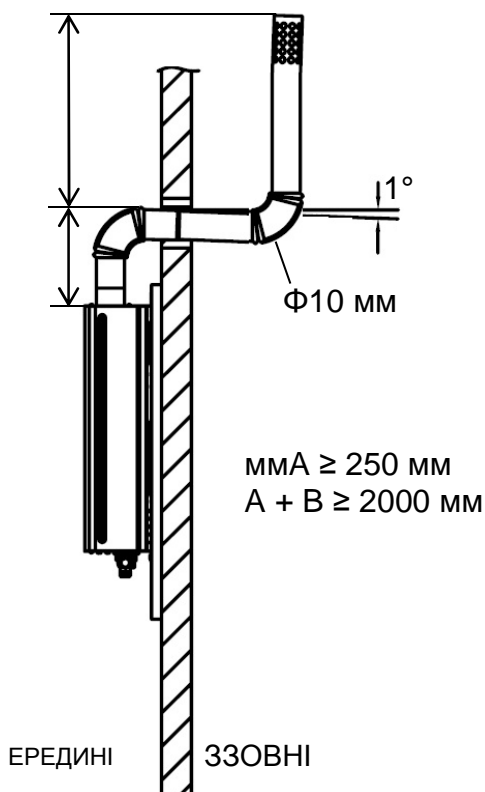

- Експлуатація газового водонагрівача дозволяється лише по закінченню монтажу димоходу. Неухильно дотримуйтесь правил монтажу.
- Частини димоходу мають являти собою суцільні відвідні труби.
- Димохід має бути виготовлений з антикорозійних матеріалів.
- Уквіт горизонтальної частини димоходу - 1%. У нижній точці вертикальної частини димоходу має бути отвір діаметром 10 мм для стікання крапель води.
- Димохід можна розміщувати не ближче, ніж у 150 м від будь-яких горючих матеріалів. Якщо димохід прокладено вздовж стіни, виготовленої з вогнебезпечних матеріалів, використовуйте теплоізоляційний захист.
- Ретельно закріпіть димохід.
- Вихідний отвір димоходу слід змонтувати ззовні.
- ⚠ Не торкайтесь димоходу після користування водонагрівачем, щоб уникнути опіків.

ІНСТРУКЦІЇ З МОНТАЖУ

Пуск в експлуатацію

Пуск в експлуатацію по закінченню монтажу відбувається наступним чином.

1. Підключення газу:
Згідно з чинними нормами, перевірте якість підключення за допомогою відповідного датчика, тесту на міцність та відсутність повітря в системі.
2. Підключення води:
Перевірте під'єднані труби на водонепроникність.
3. Переконайтесь, що тип газу відповідає зазначеному у заводській таблиці.
4. Відкрийте вентиляційне вікно.
5. Перевірте правильність монтажу димоходу.

Перший пуск:

1. Відкрийте відсік для батарейок у нижній частині водонагрівача й помістіть у нього дві батарейки (типу D). Правильно установіть батарейки. Можна



використовувати акумулятори типу D. Не використовуйте одночасно акумулятори і звичайні батарейки.

2. Переконайтесь, що вхідний газовий клапан та клапан на вході холодної води, розміщені в нижній частині водонагрівача, відкриті.
3. Відкрийте кран гарячої води і переконайтесь у відсутності повітря у під'єднаних трубах.
4. Поверніть вимикач on / off.
5. Поверніть регулятор газу в положення «максимум».
6. Відкрийте кран гарячої води.
Можливо, миттєвого підпалу не станеться через наявність повітря у газовій трубі. Імовірно, знадобиться декілька спроб. Якщо пальник не розгорівся, вимкніть воду. Зачекайте 10-20 секунд перед наступною спробою.

Під час експлуатації не торкайтесь корпусу водонагрівача. Можна торкатися лише регуляторів на панелі управління.

 Ризик опіку.

ІНСТРУКЦІЇ З МОНТАЖУ

Ремонт і технічне обслуговування



Примітка:

Ремонт і технічне обслуговування повинні проводити лише уповноважені фахівці. Технічне обслуговування водонагрівача треба проводити не рідше, ніж один раз на рік. Також рекомендується проводити технічне обслуговування після циклу інтенсивного користування водонагрівачем. Необхідно зберігати інформацію про проведення ремонтів та технічного обслуговування. Перед чищенням, ремонтом або технічним обслуговуванням дістаньте батарейки з відсіку для батарейок та перекрийте газовий вентиль. Під час технічного обслуговування необхідно використовувати лише фірмові запчастини. В іншому випадку виробник не гарантує якість роботи. Усі сполучні деталі й елементи повинні бути новими.



Задля гарантування безпечної та ефективної експлуатації, один раз на рік прилад має перевірятися кваліфікованим інженером з безпеки газового господарства.

1. Щоденний догляд за водонагрівачем, що виконується користувачем:

- Регулярно перевіряйте, чи не має газова труба витоків або будь-яких дефектів. У разі виникнення щонайменшої підозри, звертайтеся до авторизованого сервісного центру.
- Регулярно очищайте фільтр на вході холодної води.
- Регулярно перевіряйте, чи немає витоків води.
- Якщо полум'я пальника змінило колір з синього на жовтий і з'явився чорний дим, перекрийте газовий вентиль і негайно звертайтеся до авторизованого сервісного центру.
- Постійно перевіряйте тягу димоходу. Накопичення продуктів горіння може стати причиною отруєння чадним газом.
- Перевіряйте вентиляцію.
- Перевіряйте зовнішній вигляд водонагрівача.
- Перевіряйте, чи немає підозрілого шуму під час експлуатації водонагрівача.
- Якщо ви не плануєте впродовж тривалого періоду користуватися водонагрівачем, перекрийте газовий і водний вентиля та дістаньте батарейки з відсіку для батарейок.

2. Захист від замерзання

Якщо є небезпека зниження температури та замерзання труб у приміщенні, де встановлено водонагрівач, рекомендується злити з нього всю воду.

Зробіть наступне:

- Відімкніть електроживлення кнопкою OFF.
- Перекрийте газовий вентиль.
- Перекрийте вентиль на вході холодної води.
- Відкрийте кран гарячої води на приладі та зачекайте, доки не зіллється вся вода з водонагрівача і труб.
- Відгвинтіть зливний вентиль на водному патрубку.

ІНСТРУКЦІЇ З МОНТАЖУ

Щоб потім знову можна було користуватися приладом, пригвинтіть назад зливний вентиль, відкрийте клапан на вході холодної води та зачекайте, доки вода не поллється безперервно з усіх кранів.

3. Чищення корпусу газового водонагрівача

Попередження!

У разі сильного забруднення зовнішні частини приладу можна чистити ганчіркою, змоченою в холодній воді. Потім – протерти сухою ганчіркою. Не користуйтеся для чищення ганчірками або щітками, змащеними будь-якою хімічною речовиною. Не використовуйте для чищення бензин, розчинники, полірувальні речовини і т. ін. Це може призвести до розтріскування та деформації пластикової поверхні. Вода, якою ви змочуєте ганчірку, не повинна бути гарячіше 40°C, інакше може виникнути деформація або зміна кольору передньої панелі.

НЕСПРАВНОСТІ ТА МЕТОДИ ЇХ УСУНЕННЯ

Несправність	Імовірна причина	Метод усунення
Пальник не розгоряється.	Неправильний тип газу	Використовуйте належний тип газу.
	Повітря в газових трубах	Декілька разів відкрийте й закрийте кран гарячої води.
	Тиск газу не відповідає нормам.	Звертайтеся до газової компанії.
	Батарейка розряджена або неправильно встановлена.	Змініть батарейку. Змініть полярність батарейки.
	Немає гарячої води.	Відкрийте вентиль води на вході.
Пальник працює, вода не надходить.	Проблеми у газовій системі приладу.	Викликайте майстра з авторизованого сервісного центру.
Низька температура води.	Газовий вентиль частково перекритий.	Повністю відкрийте газовий вентиль.
Пальник згасає під час експлуатації.	Димохід засмічений. Відключений запобіжний термостат.	<ol style="list-style-type: none"> 1. Перевірте тягу димоходу. 2. Зачекайте, доки водонагрівач не охолоне. 3. Закрийте й відкрийте кран гарячої води.
	Тиск води занижений.	<p>Зачекайте, доки тиск зросте.</p> <p>Прочистіть фільтр на вході холодної води.</p>

ТЕХНІЧНІ ХАРАКТЕРИСТИКИ

Технічні характеристики

Фірма	gorenje
Найменування моделі	GWH 10NNBWC
Місцезнаходження компанії-виробника	Гуандонг Ванвард Нью Електрик Ко., Лтд., 13 Женже Мід роуд, Шунде Хай-Тек Індастрі Девелопмент Зоун, Жунгуй, Шунде, Фошань, Гуандонг, Китай
Місцезнаходження компанії-замовника	Гореніє д.д., вул. Партизанська, 12, Веленіє - 3503, Словенія
Технічні дані	
Номінальна теплова потужність [кВт]	20
Максимальна потужність [кВт]	16,8
Підпал	Автоматичний імпульсний підпал
Тип газу	G20
Максимальне споживання газу [м ³ /год.]	2,0
Вихід гарячої води при $\Delta T=25$ К [л/хв]	10
Мінімальний тиск води [бар]	0,2
Максимальний тиск води [бар]	10
Тепловий ккд [%]	>84%
Тип приладу	B11BS
Електрична система	
Напруга / Частота [В/Гц]	3 В / -
Максимальне споживання електроенергії [Вт]	/
Ступінь захисту	IPX0
Вага й габарити	
Суха вага [кг]	11,3
Габарити ширина x висота x глибина [мм]	636X350X225
Діаметри труб підключення води на вході [мм]	G1/2
Діаметри труб підключення води на виході [мм]	G1/2
Діаметри газових труб [мм]	G1/2
Діаметр труби димоходу [мм]	110

Русский
GWH --NNBWC G20 2013

Перед началом эксплуатации газового водонагревателя, пожалуйста, внимательно прочтите эту инструкцию и сохраняйте ее для последующего пользования прибором.

ГАЗОВЫЙ ВОДОНАГРЕВАТЕЛЬ С ПОДКЛЮЧЕНИЕМ К ДЫМОХОДУ РУКОВОДСТВО ПО УСТАНОВКЕ И ЭКСПЛУАТАЦИИ

Прочтите эту инструкцию

В ней вы найдете множество полезных советов о правильном использовании и обслуживании газового водонагревателя. Изложенные здесь профилактические меры сэкономят вам немало времени и денег в процессе эксплуатации газового водонагревателя. В разделе «Неисправности и их устранение» приводится описание типичных проблем, возникающих у пользователя. Если вы заранее ознакомитесь с разделом «Неисправности и их устранение», то, в большинстве случаев, обращение в сервисный центр вам не понадобится.

СОДЕРЖАНИЕ

РУКОВОДСТВО ПО ЭКСПЛУАТАЦИИ	
Защита окружающей среды.....	3
Меры предосторожности.....	4
Конструктивные особенности	6
Настройка температуры/уровня мощности	7
ИНСТРУКЦИИ ПО УСТАНОВКЕ	
Меры предосторожности.....	8
Описание прибора.....	11
Требования к установке	13
Способ установки	14
Ввод в эксплуатацию.....	16
Ремонт и техническое обслуживание	17
НЕИСПРАВНОСТИ И ИХ УСТРАНЕНИЕ	
Неисправности и их устранение	19
ТЕХНИЧЕСКИЕ ХАРАКТЕРИСТИКИ	
Технические характеристики	20

ВНИМАНИЕ

- Для ремонта или технического обслуживания прибора обратитесь в уполномоченный сервисный центр
- Для установки прибора обратитесь к квалифицированному специалисту.
- Не позволяйте пользоваться данным водонагревателем маленьким детям и недееспособным людям, находящимся без присмотра.
- Установка прибора должна производиться только сотрудниками, имеющими необходимый допуск, в соответствии с государственными нормами и правилами безопасности в газовом хозяйстве.

РУКОВОДСТВО ПО ЭКСПЛУАТАЦИИ

Защита окружающей среды

При пользовании данным газовым водонагревателем необходимо учитывать следующее:

УТИЛИЗАЦИЯ:

Запрещается выбрасывать отработанный прибор в несортированный бытовой мусор. Требуется отдельный сбор подобных отходов для последующей специальной обработки.

Запрещается утилизировать этот прибор вместе с бытовыми отходами.

Способы утилизации:

- Муниципальная система сбора отходов, предусматривающая бесплатную утилизацию отработанного электронного оборудования.
- Продажа отработанного оборудования предприятиям, занимающимся сбором металлолома.

Выбрасывая отработанную технику в неподобающем месте, вы ставите под угрозу свое здоровье, поскольку имеющиеся в ней вредные вещества просачиваются в грунтовые воды и затем могут попасть в пищевую цепочку человека.



РУКОВОДСТВО ПО ЭКСПЛУАТАЦИИ

Меры предосторожности

Для установки газового водонагревателя свяжитесь с местным газовым хозяйством или пригласите квалифицированного специалиста с соответствующим допуском.

Несоблюдение действующих правил безопасности при установке прибора может повлечь за собой угрозу жизни пользователя.

Несоблюдение действующих правил безопасности при установке прибора может повлечь за собой признание недействительной гарантии на прибор.



Игнорирование предупреждений может стать причиной несчастного случая, при некоторых обстоятельствах – со смертельным исходом.



Игнорирование предупреждений может повлечь за собой ущерб имущества, причинение существенного вреда растениям и животным.

Не открывайте прибор.



Прикосновение к горячим деталям может вызвать ожоги; задев острые края, можно пораниться.

Не перемещайте прибор.



В случае утечки воды из-за повреждения труб вы можете залить помещение.



Утечка газа из-за повреждения труб может привести к взрыву, пожару или отравлению.

Не кладите ничего на водонагреватель.



Падение предмета, вызванное вибрацией, может стать причиной несчастного случая. Также падение предмета в результате вибрации может повредить прибор или предметы, находящиеся под ним.



Не забирайтесь на водонагреватель.



Падение прибора может привести к несчастному случаю.



Падение прибора может повредить его и нанести ущерб предметам, находящимся под ним.

Не пользуйтесь стульями, табуретами, стремянками и другими неустойчивыми упорами при чистке водонагревателя.



К травме может привести падение с высоты или порез (в случае внезапного складывания стремянки).

Не приступайте к чистке водонагревателя, предварительно не перекрыв газовый вентиль и не повернув выключатель в положение OFF.



Детали прибора под напряжением, возможно поражение электротокком.

Утечка газа из-за повреждения труб может привести к взрыву, пожару или отравлению.

РУКОВОДСТВО ПО ЭКСПЛУАТАЦИИ

При чистке водонагревателя не используйте инсектициды, растворители или абразивные чистящие средства.

 Эти средства портят пластиковые и окрашенные части прибора.

Не позволяйте детям или неопытным людям пользоваться водонагревателем.

 Неправильное использование может привести к поломке прибора.

Если вы почувствовали запах гари или заметили дым, идущий из водонагревателя, отключите прибор от электропитания, перекройте основной газовый вентиль, откройте все окна и обратитесь за помощью.

 Возможно причинение вреда здоровью вследствие ожогов, вдыхания дыма, отравления.

Если вы почувствовали сильный запах газа, перекройте основной газовый вентиль, откройте все окна и обратитесь за помощью.

 Остерегайтесь взрыва, пожара, отравления.

Во время эксплуатации не прикасайтесь к корпусу водонагревателя. Допускается только контакт с регуляторами на панели управления.

 Можно обжечься.

Данным прибором не должны пользоваться люди с ограниченными физическими, сенсорными и умственными способностями (в том числе дети), а также те, кому не хватает опыта или знаний. Не имеет значения, находятся ли эти люди под присмотром лица, ответственного за их безопасность, и получили ли они указания, касающиеся пользования прибором. Необходимо следить, чтобы дети не игрались с водонагревателем.

 **Предупреждение!!**
После использования водонагревателя отключите электропитание, перекройте газовый и водяной вентили.

 **Предупреждение!!**
Вода температурой выше 50°C может стать причиной сильного ожога. Всегда проверяйте температуру воды перед использованием.

 **Предупреждение!!**
Устройство можно включать только при наличии воды в теплообменнике.

 **Предупреждение!!**
Если вода на входе в устройство загрязнена, то вода после нагрева не пригодна для питья.

РУКОВОДСТВО ПО ЭКСПЛУАТАЦИИ

Конструктивные особенности

4. РАБОТА В АВТОМАТИЧЕСКОМ РЕЖИМЕ

- При включении крана горячей воды или душа горячая вода начинает поступать немедленно.
- Раздельное регулирование подачи воды и газа облегчает настройку температуры воды.

5. ИННОВАЦИОННЫЕ РЕШЕНИЯ

- Сверхтонкий, красивые формы, легко устанавливается.
- Прогрессивные энергосберегающие технологии, обеспечивающие высокую эффективность горения.
- Усилитель давления воды, предназначен для пользователей из регионов, где вода подается под пониженным давлением.
- Ступенчатое регулирование пламени горелки для более точной настройки температуры.

6. ПОЛНАЯ БЕЗОПАСНОСТЬ

- Сенсорный датчик пламени прекращает подачу газа, если пламя горелки внезапно гаснет.
- Защита от понижения давления воды.
- При перегреве, вызванном отсутствием воды, газовый вентиль перекрывается автоматически.

РУКОВОДСТВО ПО ЭКСПЛУАТАЦИИ

Настройка температуры/уровня мощности

1. Настройка температуры воды (слив)

Регулятор температуры применяется для настройки расхода воды. Эта операция позволяет изменять температуру нагрева воды. Если вы хотите увеличить температуру, поверните регулятор против часовой стрелки. Если вы хотите понизить температуру, поверните регулятор по часовой стрелке.



Предупреждение!!

Вода температурой выше 50°C может стать причиной сильного ожога. Всегда проверяйте температуру воды перед использованием.



Вентиль на входе холодной воды должен быть полностью открыт. Не перекрывайте вентиль, чтобы не ухудшить циркуляцию воды.

2. Настройка уровня мощности (пламя горелки)

Регулятор подачи газа применяется для настройки расхода газа. Эта операция позволяет изменять объем поступающего газа и температуру воды.

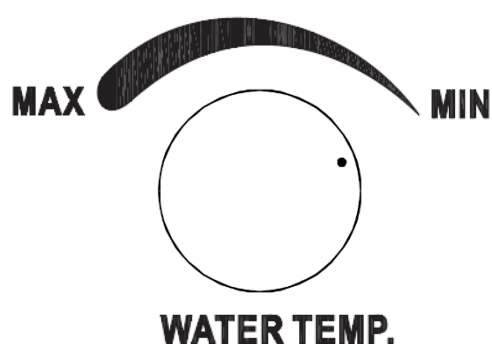
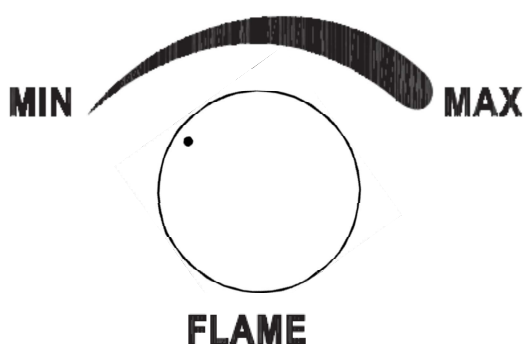

ИНСТРУКЦИИ ПО УСТАНОВКЕ

Меры предосторожности



Для установки газового водонагревателя свяжитесь с местным газовым хозяйством или пригласите квалифицированного специалиста с соответствующим допуском.

Несоблюдение действующих правил безопасности при установке прибора может повлечь за собой угрозу жизни пользователя.

Прибор для определения наличия оксида углерода должен быть установлен в том же помещении, что и газовый водонагреватель.

Используйте только тип газа, указанный на панели прибора!

Устанавливайте водонагреватель на сплошную стену, не подверженную вибрации.

 В противном случае возникает сильный шум во время эксплуатации.

Просверливая отверстия в стене для установки прибора, убедитесь, что вы не повреждаете электрические провода и какие-либо трубы.

 Остерегайтесь удара электротоком от контакта с проводом под напряжением. Утечка газа из-за повреждения труб может привести к взрыву, пожару или удушью. Повреждения коммуникаций могут помешать установке прибора. В случае утечки воды из-за повреждения труб вы можете залить помещение.

Защитите и уплотните все соединительные патрубки и провода, чтобы не допустить их повреждения.

 Остерегайтесь удара электротоком от контакта с проводом под напряжением. Утечка газа из-за повреждения труб может привести к взрыву, пожару или удушью. В случае утечки воды из-за повреждения труб вы можете залить помещение.

Убедитесь, что место установки прибора и все системы, к которым он подключается, оборудованы в соответствии с действующими нормами.

 Остерегайтесь удара электротоком от контакта с проводом под напряжением, оголенным в результате неправильного подключения. Неправильные условия эксплуатации могут привести к поломке прибора.

Пользуйтесь подходящими ручными инструментами и оборудованием (в частности, убедитесь, что инструмент не изношен и его ручка закреплена); используйте инструменты по назначению, не допускайте их падения с высоты. Складывайте инструменты на место сразу после использования.

 Возможны травмы от осколков или обломков, вдыхания пыли и отдачи инструмента, порезы, проколы и ссадины. Осколки, резкие удары и зарубки могут повредить прибор и окружающие предметы.

ИНСТРУКЦИИ ПО УСТАНОВКЕ

Убедитесь в безопасности переносных лестниц: они должны быть достаточно устойчивы, со всеми ступеньками в наличии, ступеньки не должны быть скользкими и шаткими. Проследите, чтобы работы все время проводились со страховкой.

- ⚠ К травме может привести падение с высоты или порез (в случае внезапного складывания стремянки).

Убедитесь в безопасности роликовых лестниц: они должны быть достаточно устойчивы, со всеми ступеньками в наличии, ступеньки не должны быть скользкими, лестницы должны быть оснащены ограждениями маршей и поручнями с обеих сторон.

- ⚠ К травме может привести падение с высоты.

В процессе работы на высоте (если общая разница высот превышает два метра) убедитесь, что рабочая зона ограждена и что для предотвращения падений используются индивидуальные страховочные пояса.

Пространство в рабочей зоне должно быть свободно от посторонних предметов на случай внезапного падения. Удар от падения должен быть смягчен за счет укладки страховочных матов.

- ⚠ К травме может привести падение с высоты.

Убедитесь, что рабочая зона удовлетворяет санитарно-гигиеническим требованиям в части освещения, вентиляции и прочности конструкций.

- ⚠ К травме может привести случайный удар, падение и т.д.

Оберните защитным материалом водонагреватель и занавесьте все пространство по соседству с рабочей зоной.

- ⚠ Осколки, резкие удары и зарубки могут повредить прибор и окружающие предметы.

Бережно обращайтесь с водонагревателем.

- ⚠ Осколки, резкие удары, зарубки и сжатия могут повредить прибор и окружающие предметы.

В течение всего процесса установки используйте индивидуальную защитную одежду и снаряжение.

- ⚠ Возможны травмы от удара электротоком, осколков или обломков, вдыхания пыли и отдачи инструмента, порезы, колющие раны, ссадины, негативные последствия шума и вибрации.

Складывайте оборудование и строительный мусор таким образом, чтобы не создавать помех при передвижении, избегайте нагромождения предметов и хлама, которое может развалиться или обрушиться.



- ⚠ Осколки, резкие удары, зарубки и сжатия могут повредить прибор и окружающие предметы.

Все манипуляции внутри корпуса водонагревателя должны проводиться крайне осторожно во избежание неожиданных порезов об острые детали прибора.

- ⚠ Возможны порезы, колющие раны, ссадины.

ИНСТРУКЦИИ ПО УСТАНОВКЕ



По окончании установки перезагрузите все данные систем по обеспечению безопасности и контролю и убедитесь, что эти системы работают правильно после повторного подключения водонагревателя.

-  Утечка газа или проблемы с вытяжным устройством могут привести к
-  взрыву, пожару или удушью. Неуправляемый процесс эксплуатации может стать причиной повреждения или отключения прибора.

Перед проведением любых манипуляций с водонагревателем слейте из него всю горячую воду; при необходимости проведите промывку.

-  Остерегайтесь ожогов.

При удалении накипи следуйте инструкциям, приведенным в паспорте безопасности используемого химического вещества. Проветривайте помещение, используйте защитную одежду, избегайте смешивания различных химических веществ, оберегайте водонагреватель и окружающие предметы от попадания на них химических веществ.

-  Попадание химических веществ на кожу или в глаза, вдыхание или
-  проглатывание химических веществ опасно для здоровья. Химические вещества могут стать причиной коррозии, повреждающей водонагреватель и окружающие предметы.

Если вы почувствовали запах гари или дыма, не приближайтесь к водонагревателю, отключите его от электропитания, откройте все окна и вызовите технического специалиста.

-  Остерегайтесь ожогов, вдыхания дыма, удушья.

При возникновении сильного запаха газа перекройте основной газовый вентиль, откройте все окна и обратитесь за помощью.

-  Остерегайтесь взрыва, пожара, отравления.

Во время эксплуатации не прикасайтесь к корпусу водонагревателя. Допускается только контакт с регуляторами на панели управления.

-  Можно обжечься.

Запрещается установка в одном помещении с газовым водонагревателем любых других бытовых газовых приборов (печей, радиаторов, сушилок и т.д.).

-  Возрастает риск удушья.

ИНСТРУКЦИИ ПО УСТАНОВКЕ

Описание прибора

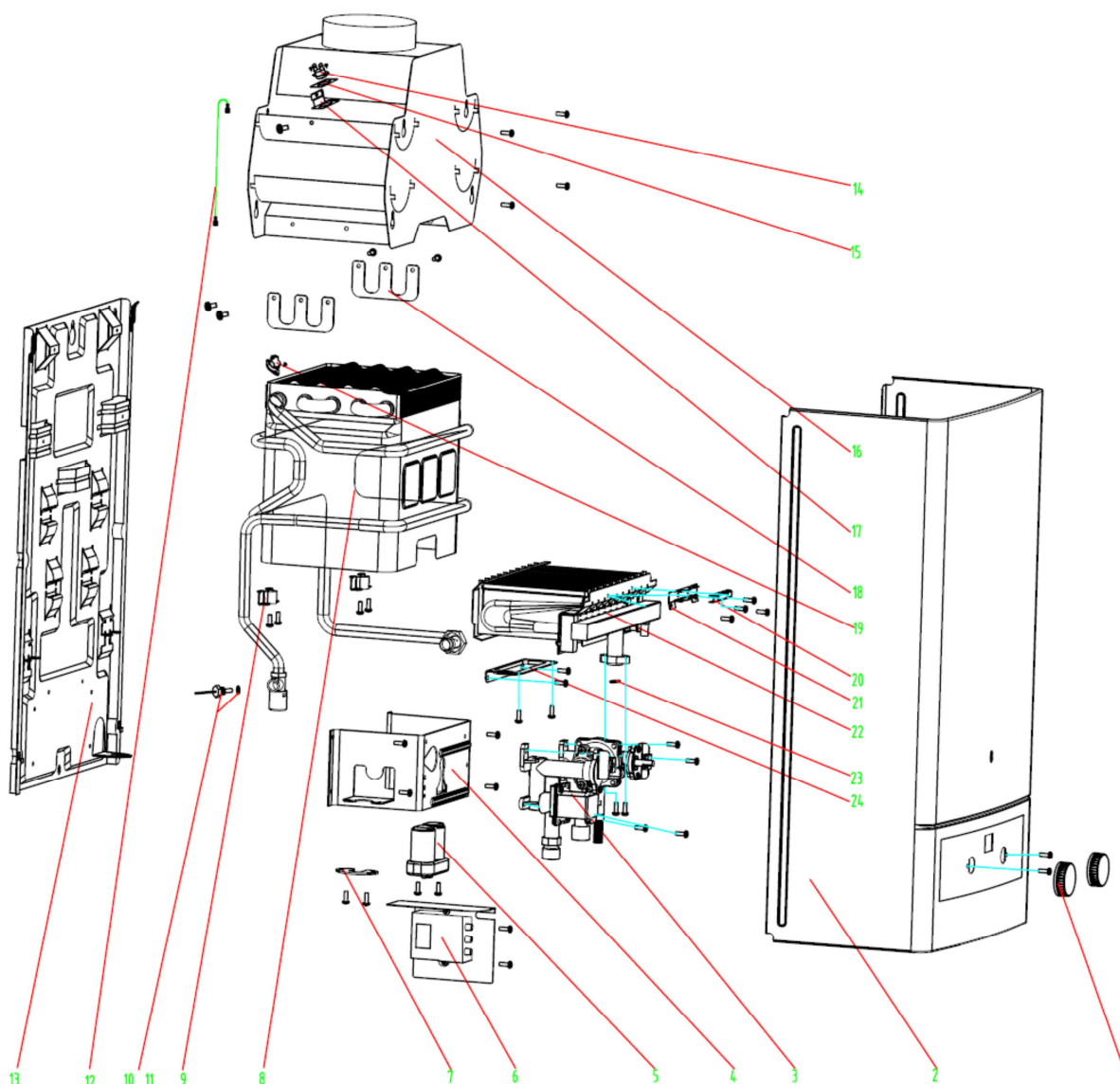

1. Регуляторы газа и воды
2. Передняя панель
3. Клапаны газа и воды в сборе
4. Кронштейн клапанов газа и воды
5. Аккумуляторный ящик
6. Система розжига
7. Жесткое крепление выхода воды
8. Теплообменник
9. Фиксаторы труб
10. Гибкая муфта термостата
11. Монтажная плита
12. Термостат 80°C

13. Панель запального устройства
14. Муфта запального устройства
15. Горелка в сборе
16. Уплотнитель
17. Муфта горелки
18. Датчик температуры
19. Кольцо уплотнения
20. Провод датчика температуры
21. Задняя панель
22. Термостат 105°C
23. Отделенная панель термостата
24. Кожух

ИНСТРУКЦИИ ПО УСТАНОВКЕ

Структура и габариты

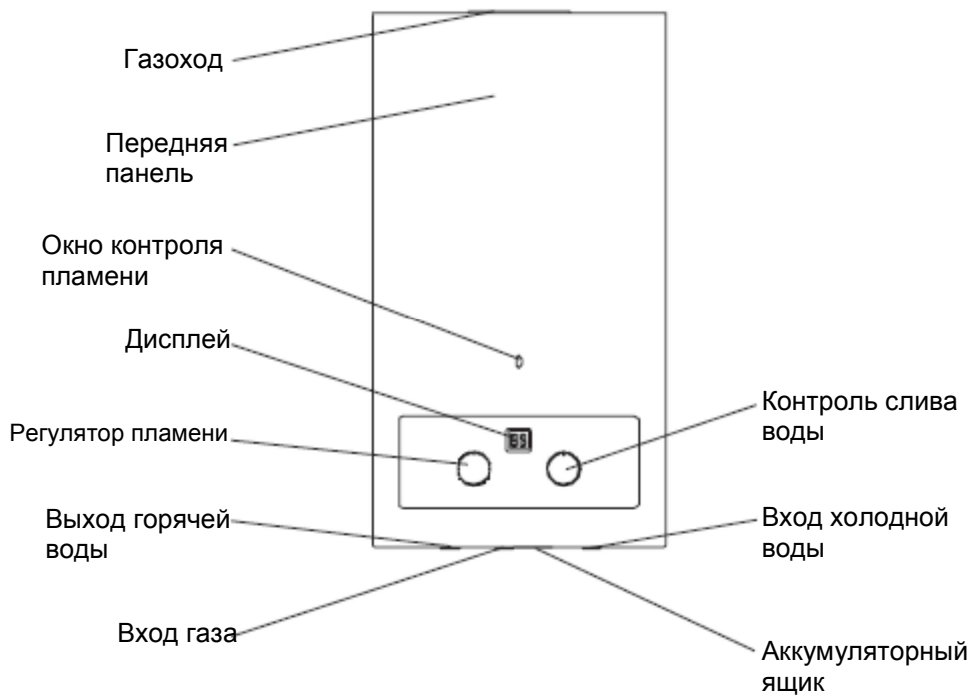
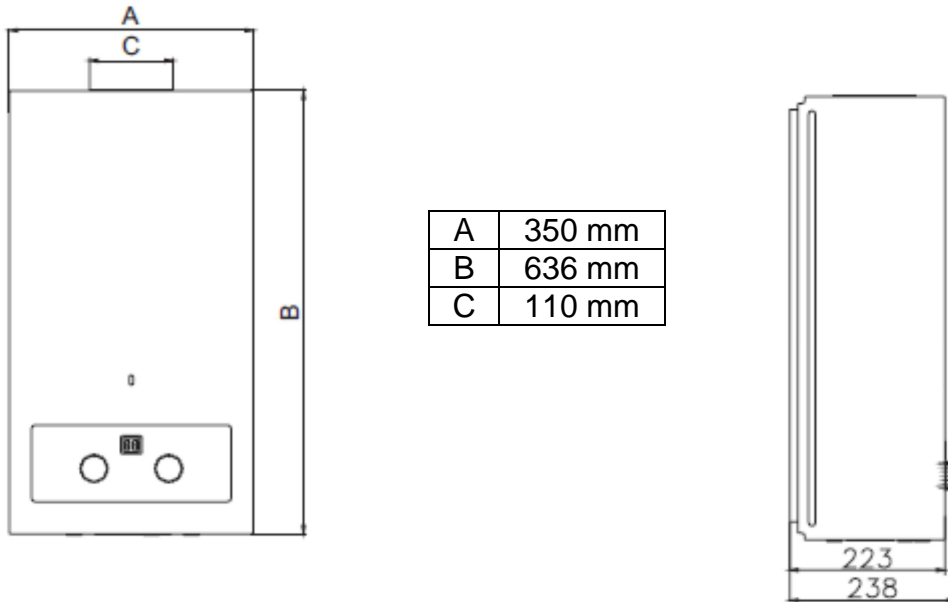

▲ Примечание: этот рисунок приведен в ознакомительных целях

ИНСТРУКЦИИ ПО УСТАНОВКЕ

Требования к установке

- Водонагреватель не может быть установлен в спальнях, подвале, ванной и любом другом помещении с плохой вентиляцией. Для обеспечения достаточного притока свежего воздуха в помещении, где установлен водонагреватель, должно быть вентиляционное окно размером не менее 300 см². Площадь помещения, где устанавливается водонагреватель, должна быть более 6 кв. м.
- Устанавливайте газовый водонагреватель на высоте примерно 1,6 м от пола.
- Электрооборудование и проводка не должны располагаться над водонагревателем. Расстояние по горизонтали между прибором и электрооборудованием должно составлять не менее 400 мм.
- Расстояние между газовым водонагревателем и любыми горючими материалами должно составлять не менее 150 мм.
- Чтобы облегчить доступ технических специалистов к прибору оставьте свободным не менее 600 мм пространства перед газовым водонагревателем.
- Водонагреватель нельзя устанавливать на улице или в помещениях с сильным сквозняком.
- Если водонагреватель приходится устанавливать на стену или перегородку, изготовленную из огнеопасных материалов, следует крепить прибор на металлическую несгораемую пластину, высота которой должна быть больше высоты водонагревателя на 100 мм. Расстояние между пластиной и стеной (перегородкой) должно составлять не менее 10 мм.
- Устанавливайте газовый водонагреватель вертикально.
- Не устанавливайте водонагреватель в месте, где он может подвергнуться замерзанию.

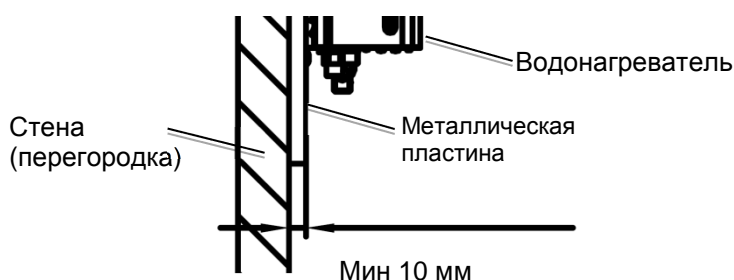
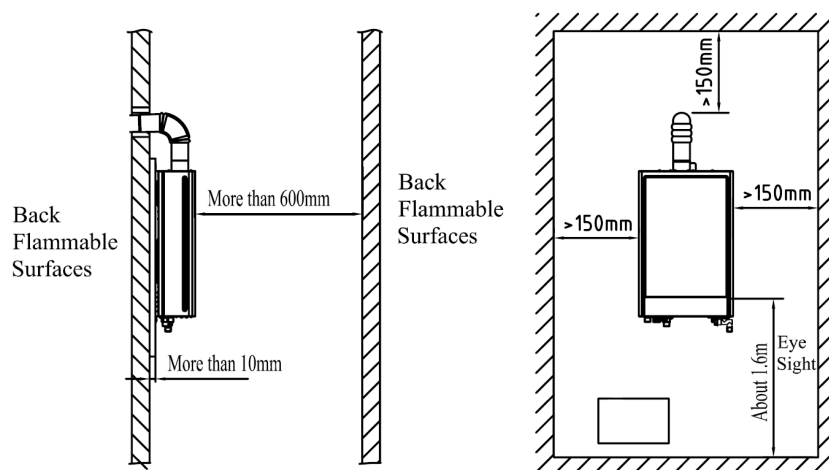

ИНСТРУКЦИИ ПО УСТАНОВКЕ

Способ установки

5. Установка корпуса

Просверлите в стене отверстия в соответствии с габаритами водонагревателя, вставьте в них распорные болты. Установите на болты несущий кронштейн водонагревателя. Зафиксируйте крепление гайками. Нижние кронштейны закрепите двумя пластиковыми распорными болтами.

6. Монтаж труб подвода воды

- Соединительные диаметры подключения холодной и горячей воды – G1/2.
- Перед подключением прибора необходимо тщательно промыть и продуть водяные и газовые трубы, чтобы удалить из них металлические опилки и прочие посторонние частицы.
- Для удобства технического обслуживания расположите вентиль входа воды рядом с водонагревателем.
- Правильно подсоедините трубы холодной и горячей воды. На нижней части водонагревателя, рядом с патрубками, имеются указатели.
- Удалите воздух из труб, открыв оба крана, горячий и холодный. Затем закройте краны и проверьте трубы на водонепроницаемость.



Важно!!

Максимальное давление воды на входе не должно превышать 10 бар. Если подача воды осуществляется под давлением, превышающим 10 бар, а также в случае колебаний давления, достигающих до 10 бар, потребуются установка ограничительного вентиля.

Минимальное давление воды - 0,2 бар.



Предупреждение!!

Вода температурой выше 50°C может стать причиной сильного ожога. Всегда проверяйте температуру воды перед использованием.

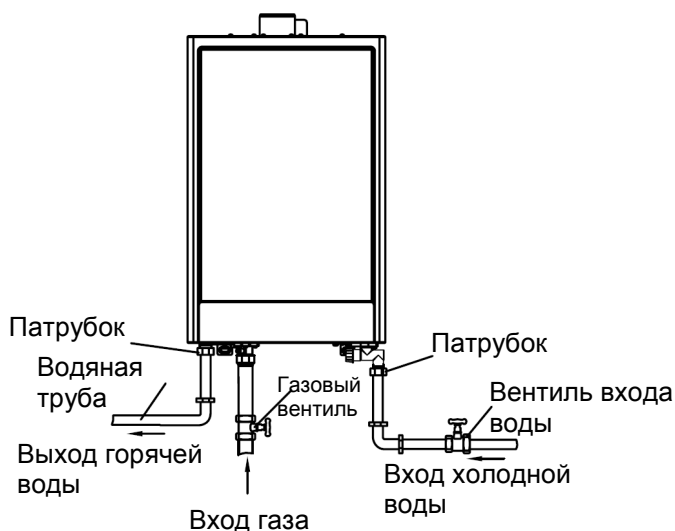

ИНСТРУКЦИИ ПО УСТАНОВКЕ

7. Монтаж газовых труб

- Соединительный диаметр подключения газа - G1/2 либо G3/4, в зависимости от модели.
- Система рассчитана на достижение заданной тепловой нагрузки при минимально допустимом давлении газа.
- Перед подключением прибора необходимо тщательно промыть и продуть водяные и газовые трубы, чтобы удалить из них металлические опилки и прочие посторонние частицы.
- Присоедините переходную газовую трубку к соответствующему входному патрубку газовой магистрали и скрепите шланг зажимом. Если позволяют характеристики газа в магистрали, газовая компания устанавливает соединительный шланг с датчиком измерения расхода (рекомендуемая величина – не менее 3 м³/час).
- Удалите воздух из труб подачи газа.
- В соответствии с действующими требованиями, проверьте газовую систему на герметичность.

- ⚠ **Используйте только тип газа, указанный на панели прибора!**
- ⚠ **Давление газа на входе (G20) не должно превышать 25 мбар и быть ниже 17 мбар. На моделях для украинского рынка устанавливается насадка 13 мбар.**

8. Монтаж дымохода для отвода продуктов сгорания.

- ⚠ Газовый водонагреватель должен быть оборудован вытяжной трубой или дымоходом. Его установка должна проводиться в соответствии с принятыми в вашей стране правилами.

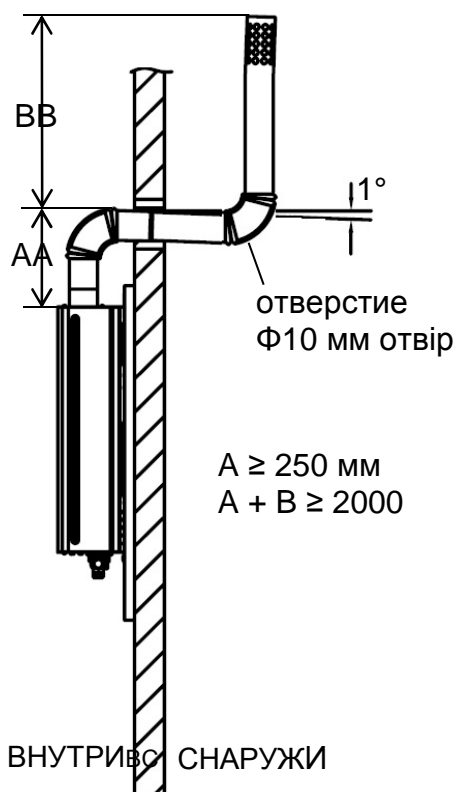

- Пользование газовым водонагревателем разрешено только после завершения установки дымохода. Неукоснительно следуйте правилам соединения.
- Части дымохода должны представлять собой цельные отводные трубы.
- Дымоход должен быть изготовлен из антикоррозионных материалов.
- Уклон горизонтальной части дымохода - 1%. В нижней точке вертикальной части дымохода должно быть отверстие диаметром 10 мм для стекания капель воды.
- Дымоход не должен находиться ближе, чем в 150 м от любых горючих материалов. Если дымоход проложен вдоль стены, изготовленной из огнеопасных материалов, используйте теплоизоляционную защиту.
- Тщательно закрепите дымоход.
- Выходное отверстие дымохода должно быть смонтировано снаружи.
- ⚠ Не касайтесь дымохода после пользования водонагревателем, чтобы избежать ожога.

ИНСТРУКЦИИ ПО УСТАНОВКЕ

Ввод в эксплуатацию

По окончании установки водонагреватель вводится в эксплуатацию следующим образом.

6. Подключение газа:
в соответствии с действующими правилами проверьте качество подключения с помощью датчика, теста на прочность и отсутствие воздуха.
7. Подключение воды:
Проверьте подведенные трубы на водонепроницаемость.
8. Убедитесь, что тип газа соответствует указанному в паспорте прибора.
9. Откройте вентиляционное окно.
10. Проверьте правильность установки дымохода.

Первый запуск:

7. Откройте отсек для аккумуляторов в нижней части водонагревателя и поместите туда два аккумулятора (типа D). Правильно установите аккумуляторы.



8. Убедитесь, что входной газовый вентиль и вентиль на входе холодной воды, расположенные в нижней части прибора, открыты.
9. Откройте горячий кран и убедитесь в отсутствии воздуха в водонагревателе и подведенных трубах.
10. Поверните выключатель on / off.
11. Поверните регулятор газа в положение «максимум».
12. Откройте горячий кран.
Мгновенный розжиг может не произойти из-за наличия воздуха в газовой трубе. Возможно, понадобится несколько попыток, чтобы разжечь горелку. Если розжиг не происходит, выключите воду. Повторите попытку через 10-20 секунд, чтобы избежать хлопка при розжиге.

Во время эксплуатации не прикасайтесь к корпусу водонагревателя. Допускается только контакт с регуляторами на панели управления.

 Можно обжечься.

ИНСТРУКЦИИ ПО УСТАНОВКЕ

Ремонт и техническое обслуживание



Примечание:

Ремонт и техническое обслуживание должны осуществлять только уполномоченные специалисты. Техническое обслуживание водонагревателя должно проводиться не реже, чем раз в год. Также рекомендуется проводить техническое обслуживание после интенсивного пользования водонагревателем. Необходимо сохранять информацию о проведении ремонта и технического обслуживания. Перед чисткой, ремонтом или техническим обслуживанием выньте аккумуляторы из аккумуляторного отсека и перекройте газовый вентиль. В ходе технического обслуживания необходимо использовать только фирменные запчасти. В противном случае производитель не гарантирует качество работы. Все соединительные детали должны быть новыми.



Чтобы гарантировать безопасную и эффективную эксплуатацию, раз в год прибор должен проверять квалифицированный инженер по безопасности газового хозяйства.

4. Уход за водонагревателем:

- Регулярно проверяйте газовую трубу на предмет утечек или каких-либо дефектов. При возникновении малейших подозрений обращайтесь в сервисный центр.
- Регулярно очищайте фильтр на входе холодной воды.
- Регулярно проверяйте, нет ли утечек воды.
- Если пламя горелки изменило цвет с синего на желтый и появился черный дым, перекройте газовый вентиль и немедленно звоните в сервисный центр.
- Постоянно проверяйте, не засорился ли дымоход. Накопление продуктов горения может привести к отравлению угарным газом.
- Проверяйте вентиляцию.
- Проверяйте внешний вид водонагревателя.
- Следите, не возникает ли в процессе эксплуатации подозрительный шум.
- Если вы не планируете пользоваться водонагревателем в течение длительного времени, перекройте газовый и водяной вентиль и выньте аккумуляторы из аккумуляторного отсека.

5. Защита от замерзания

Если в помещении, где установлен водонагреватель, возможно понижение температуры и замерзание труб, рекомендуется полностью удалить из него воду. Выполняйте следующие действия:

- Отключите электропитание.
- Перекройте газовый вентиль.
- Перекройте вентиль на входе холодной воды.
- Откройте кран горячей воды на приборе и подождите, пока не стечет вся вода из водонагревателя и труб.
- Отвинтите сливной вентиль на водяном патрубке.

Чтобы возобновить эксплуатацию прибора, привинтите сливной вентиль, откройте запорный клапан на входе холодной воды вместе с кранами горячей воды и подождите, пока вода не начнет непрерывно течь из всех кранов.

ИНСТРУКЦИИ ПО УСТАНОВКЕ

6. Чистка корпуса газового водонагревателя

Предупреждение!

В случае сильного загрязнения внешние части прибора можно чистить тряпкой, смоченной в холодной воде. Затем протереть сухой тряпкой. Не применяйте тряпки или щетки с нанесенным на них каким-либо химическим веществом. Не используйте для чистки бензин, растворитель, полироль и подобные вещества. Это может привести к тому, что пластиковая поверхность потрескается или деформируется. Не пользуйтесь водой, температура которой выше 40°C, - это может стать причиной деформации или изменения окраски передней панели.

НЕИСПРАВНОСТИ И ИХ УСТРАНЕНИЕ

Неисправность	Возможная причина	Способ устранения
Горелка не зажигается.	Неправильный тип газа	Используйте нужный тип газа.
	Воздух в газовых трубах	Несколько раз откройте и закройте кран горячей воды.
	Давление газа не отвечает требованиям.	Обратитесь в газовое хозяйство.
	Аккумулятор разряжен или неверно установлен.	Замените аккумулятор. Измените полярность аккумуляторов.
	Отсутствует горячая вода	Откройте вентиль воды на входе.
Горелка работает, потребление воды не происходит.	Проблемы в газовой системе прибора.	Вызовите мастера из сервисного центра.
Низкая температура воды.	Газовый вентиль частично перекрыт.	Полностью откройте газовый вентиль.
Горелка гаснет во время эксплуатации.	Дымоход засорен. Отключен предохранительный термостат.	<ol style="list-style-type: none"> 4. Проверьте тягу дымохода. 5. Подождите, пока водонагреватель не остынет. 6. Закройте и снова откройте кран горячей воды.
	Давление воды слишком низкое.	<p>Подождите, пока давление не повысится.</p> <p>Прочистите фильтр на входе холодной воды.</p>

ТЕХНИЧЕСКИЕ ХАРАКТЕРИСТИКИ

Технические характеристики

Фирма	gorenje
Наименование модели	GWH 10NNBWC
Месторасположение компании-производителя	Guangdong Vanward New Electric Co.,Ltd No.13, Jianye Mid-Road, Shunde High-Tech Industry Development Zone, Ronggui, Shunde, Foshan, Guangdong, China
Месторасположение компании, разместившей заказ	Gorenje, d.d. Partizanska 12, 3503 Velenje, Slovenia
Технические данные	
Проектная теплопроизводительность [кВт]	20
Максимальная полезная мощность [кВт]	16,8
Контроль пламени	нет
Розжиг	Автоматический импульсный розжиг
Газ	Природный газ G20
Максимальное потребление газа [м ³ /час]	2,0
Масса горячей воды $\Delta T=25K$ [л/мин]	10
Минимальное давление воды [бар]	0,2
Максимальное давление воды [бар]	10
Тепловой КПД [%]	>84%
Тип прибора	B11BS
Данные об электрической системе	
Напряжение /частота [В/Гц]	3 В/ -
Максимальное потребление электроэнергии [Вт]	/
Степень защиты	IPX0
Вес и размеры	
Сухой вес [кг]	11,3
Размеры ширина x высота x глубина [мм]	636X350X225
Диаметры труб подключения воды на входе [мм]	G1/2
Диаметры труб подключения воды на выходе [мм]	G1/2
Диаметры газовых труб [мм]	G1/2
Диаметр трубы дымохода [мм]	110