

AM · PM

WMA-W90C-333-090WTA

GEM



W90C-333-090WTA

ENG • RUS



Installation instructions

- Installation of item should be carried out only by qualified personnel, following the instructions of this guidance.
- Assembly is carried out by two persons.
- Please, check for presence of all details after unpacking. Glass panels must be transported vertically.
- Please, lean glass panels vertically against the wall during assembly of other parts.
- It is expressly prohibited to tap upon corners of glass panels.



Product maintenance

- For the avoidance of damage of the surface of the product it is not allowed to use water of temperature more than 60°C.

- Use only mild detergents and soap for cleaning of the item.
- Do not use corrosive washing agents or abrasive pastes for cleaning of the item.
- Accute contamination on the surface is recommended to treat with diluted vinegar and wash off with water.
- Shallow scratches (for acrylic parts of the item) can be removed with fine grid sandpaper (grade 2000).

Producer has a right to introduce change of component parts that has no effect on appearance and functionality of product. All parameters indicated in this instruction have formal meaning. Producer reserves the right for technical changes.

After assembly sealant must be given some time to harden. It is forbidden to use item within 24 hours after completion of installation.



Указания по монтажу

- Установка изделия должна производиться только квалифицированным персоналом, следуя инструкциям данного руководства.
- Сборка осуществляется силами двух человек.
- После распаковки проверьте наличие всех деталей. Стеклопакет и стекла должны транспортироваться вертикально.
- После распаковки стеклопакет прислоняйте вертикально к стене на время сборки остальных частей.
- Категорически запрещается стучать по углам стеклянных панелей и стекол.
- Категорически запрещается ударять, наступать, ставить стекла на углы.
- Рекомендуется собирать боковые панели на горизонтальной поверхности.



Уход за продуктом

- Во избежание повреждения поверхности изделия не допускается использование воды температурой более 60°C.
- Используйте для очистки изделия мягкие моющие средства или мыло.

- Не используйте для очистки изделия агрессивные моющие средства или абразивные пасты.
- Сильные загрязнения на поверхности рекомендуется обработать разбавленным уксусом и затем смыть водой.
- Неглубокие царапины (для акриловых составляющих изделия) могут быть удалены мелкозернистой наждачной бумагой (зернистость 2000).

Производитель имеет право на изменение комплектации, не влияющее на внешний вид и функционал продукта. Все параметры, указанные в данной инструкции, имеют формальное значение. Производитель оставляет за собой право на технические изменения.

Места примыкания изделия к стенам обработайте силиконовым герметиком (показан к применению любой силиконовый герметик отвечающий свойствам pH-нейтральности, бесцветности, противогрибкости).

После сборки требуется дать время затвердевания герметика. Не рекомендуется использование изделия в течении 24 часов после завершения монтажных работ.

AM·PM

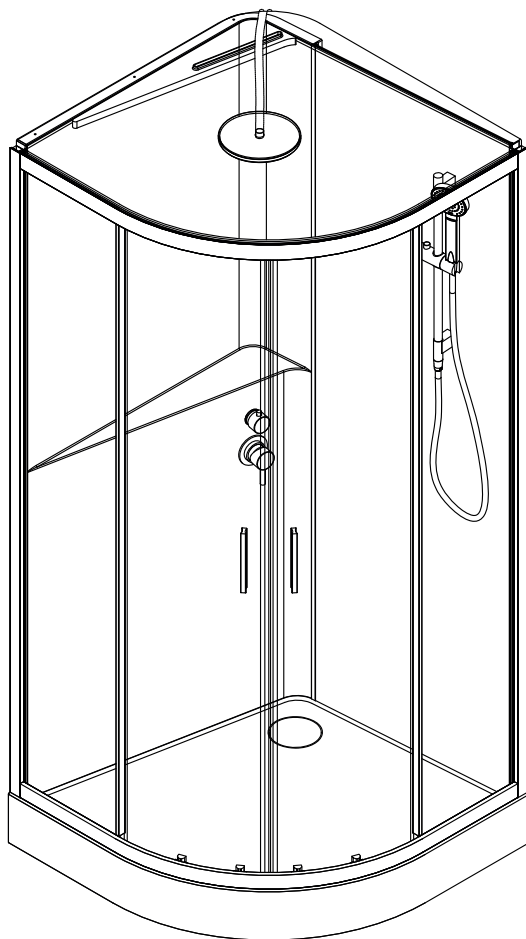

Gem
W90C-333-090WTA

ENG Shower cabin

RUS Душевая кабина

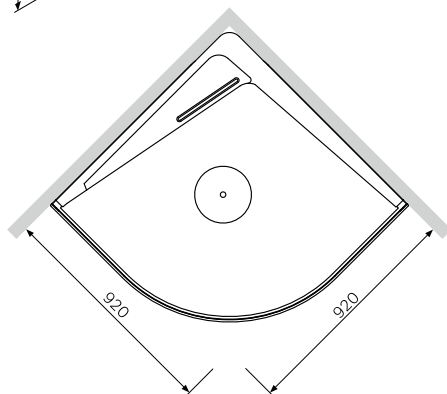
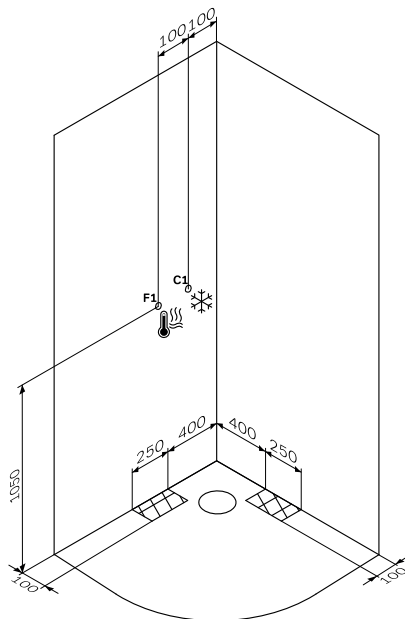
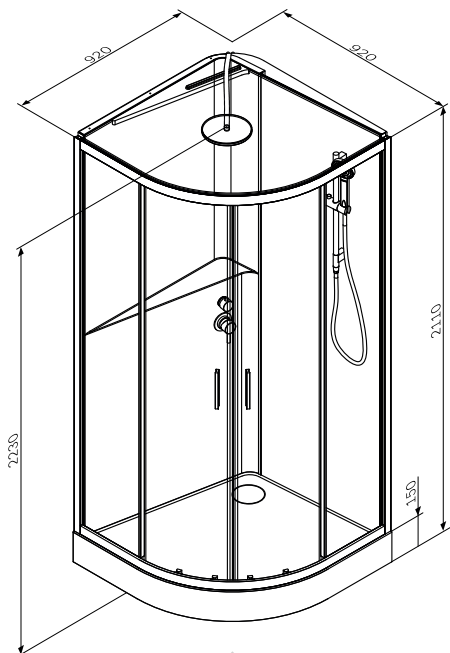

 **вывод фиттингов ГВС**
hot water fittings output

 **вывод фиттингов ХВС**
cold water fittings output

 **вывод канализации**
sewage output

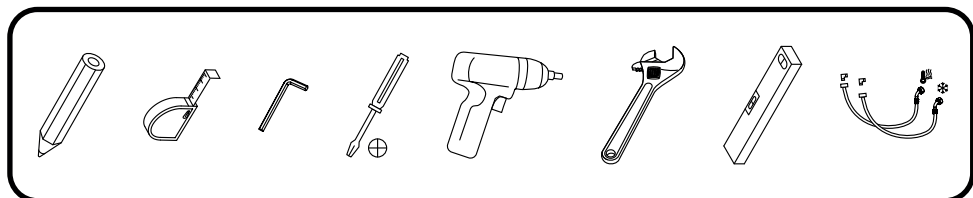

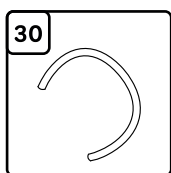
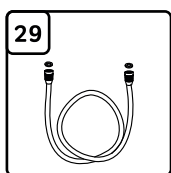
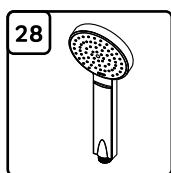
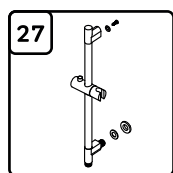
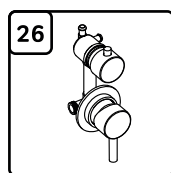
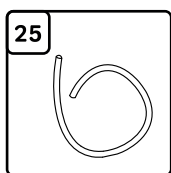
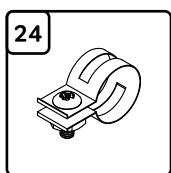
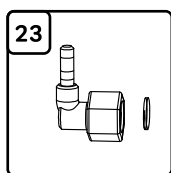
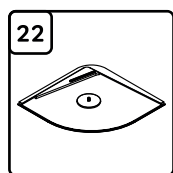
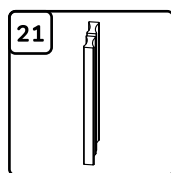
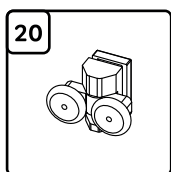
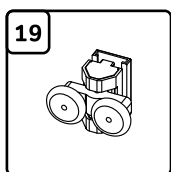
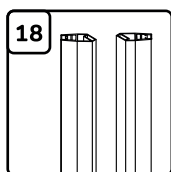
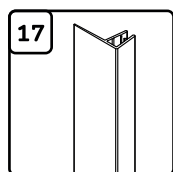
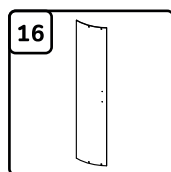
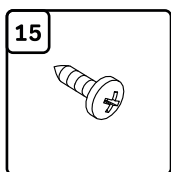
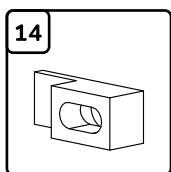
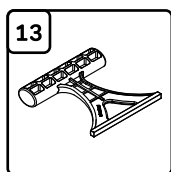
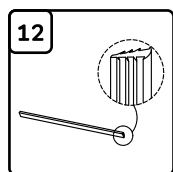
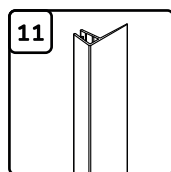
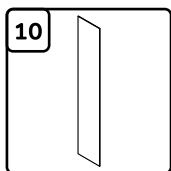
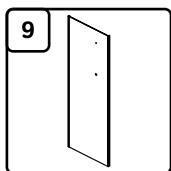
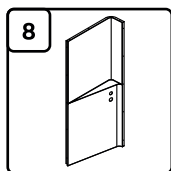
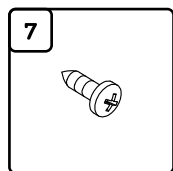
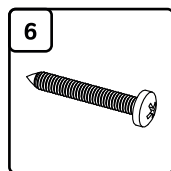
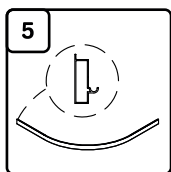
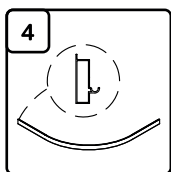
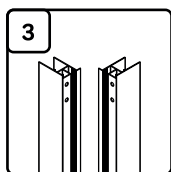
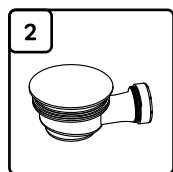
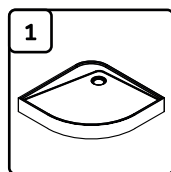



1	shower tray	душевой поддон	x1
2	siphon	сифон	x1
3	vertical profile (pair)	вертикальный профиль (пара)	x1
4	top horizontal profile	верхний горизонтальный профиль	x1
5	bottom horizontal profile	нижний горизонтальный профиль	x1
6	screw 3,9x35	саморез 3,9x35	x8
7	screw 3,9x9,5	саморез 3,9x9,5	x23
8	back panel 1	задняя стенка 1	x1
9	back panel 2	задняя стенка 2	x1
10	fixed glass	неподвижное стекло	x2
11	F-shape waterproof strip of fixed glasses	F-образный уплотнитель	x2
12	waterproof strip	уплотнитель	x2
13	plastic instrument	пластиковый инструмент для уплотнителей	x1
14	stopper	стоппер	x4
15	screw 3,9x16	саморез 3,9x16	x3
16	glass door	стеклянная дверь	x2
17	F-shape waterproof strip of glass doors	F-образный уплотнитель	x2
18	magnet waterproof strip type C (pair)	магнитный уплотнитель тип C (пара)	x1
19	top roller	верхний ролик	x4
20	bottom roller	нижний пружинный ролик	x4
21	shower door handle	душевая ручка на дверь	x2
22	roof	крыша	x1
23	G-connector	Г-образный коннектор	x2
24	clamp	хомут	x4
25	top shower hose	шланг для верхнего душа	x1
26	mixer	смеситель	x1
27	rod for hand shower	штанга ручного душа	x1
28	hand shower	ручной душ	x1
29	hand shower hose	шланг для ручного душа	x1
30	mixer hose	шланг для смесителя	x1

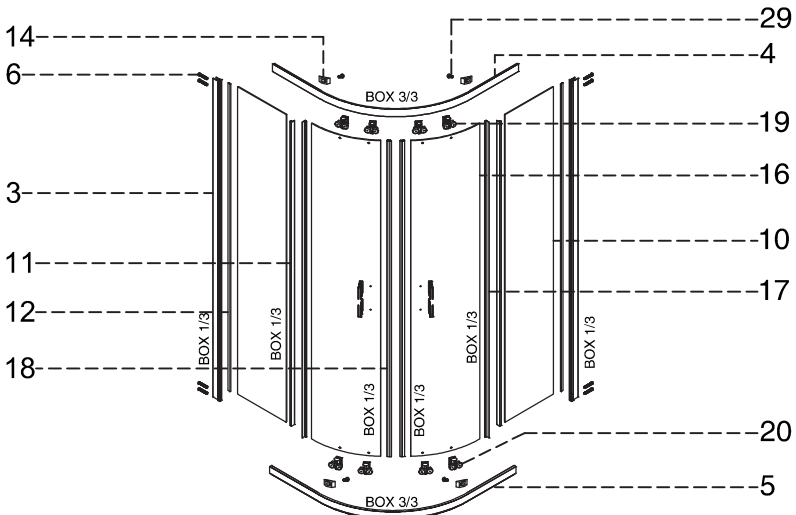
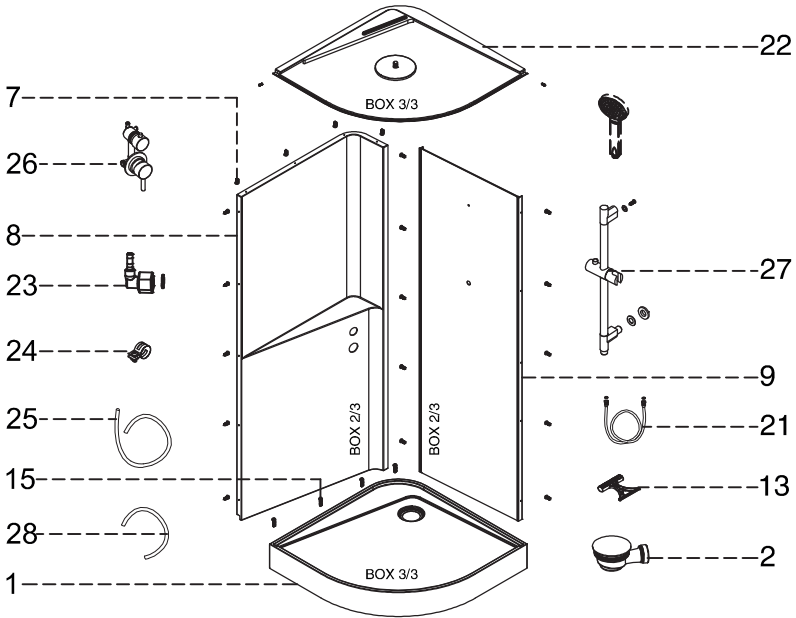



 1 2

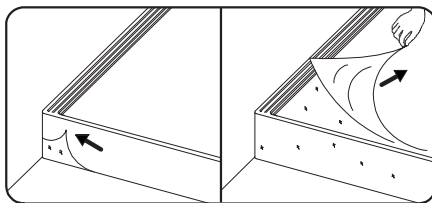
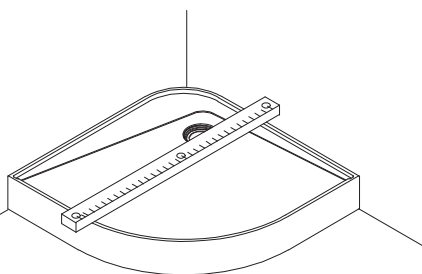
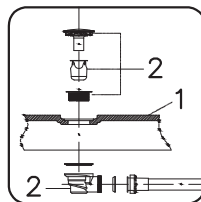
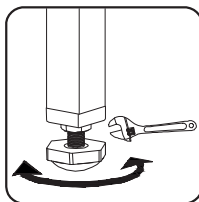
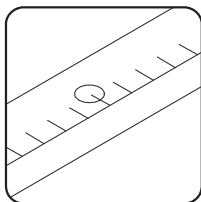

 3 4 5 6

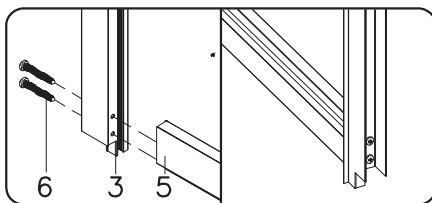
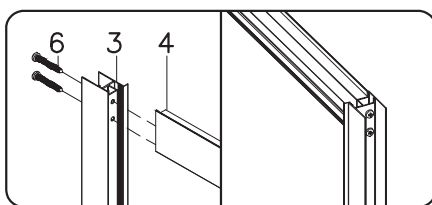
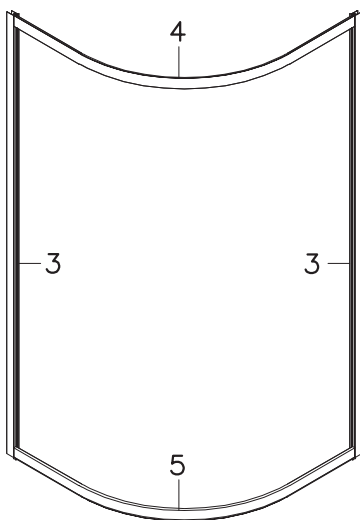

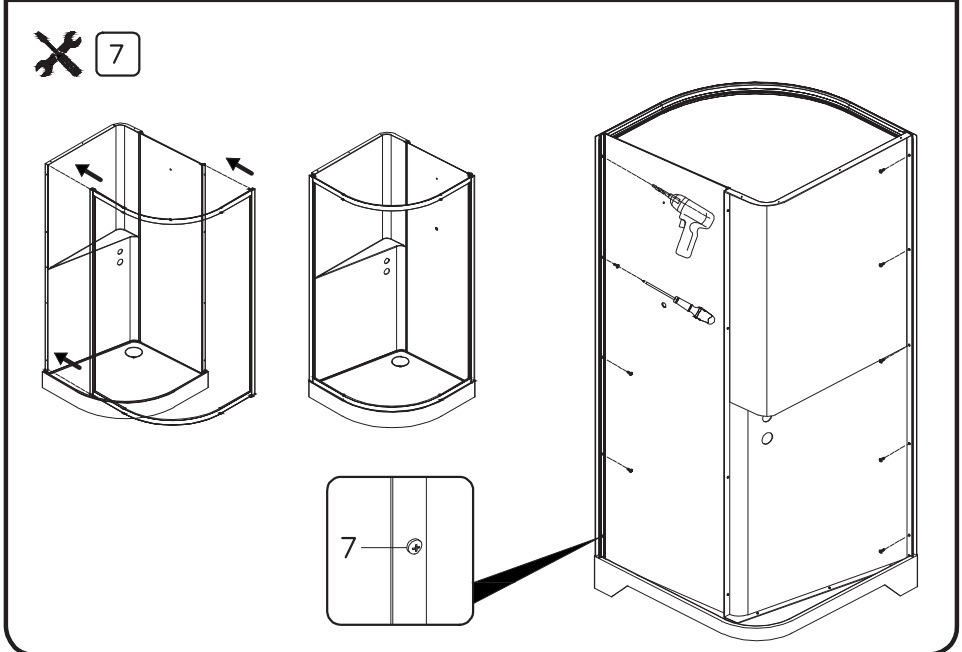
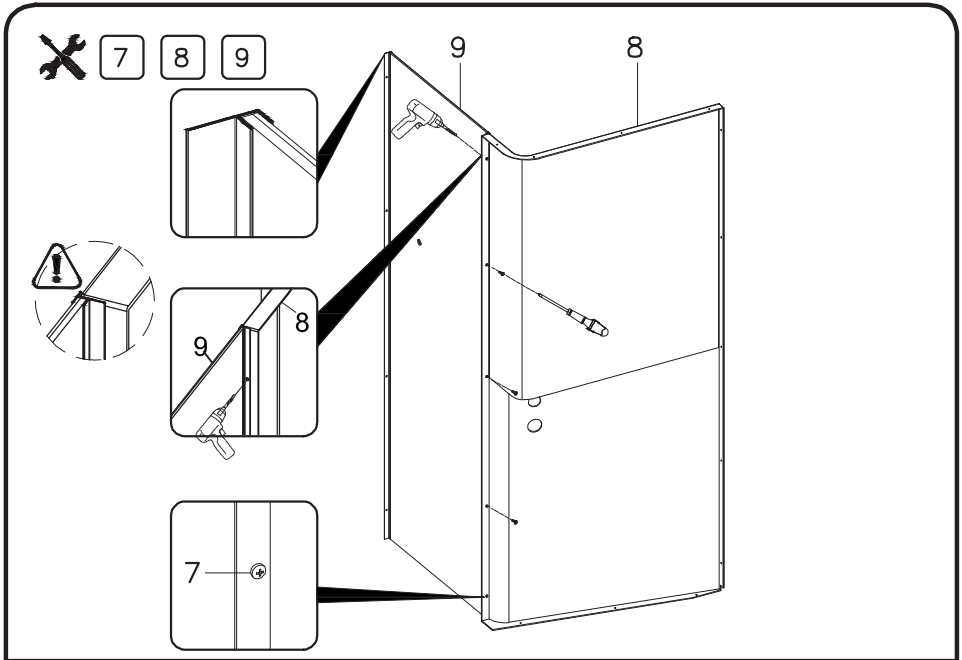



 10 11 12 13 14 29

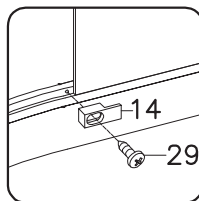
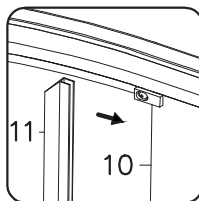
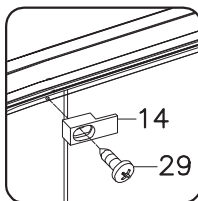
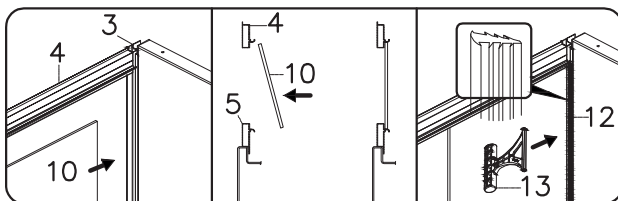
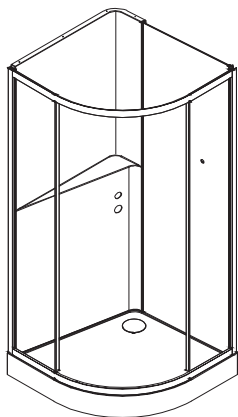

 16 17 18 19 20

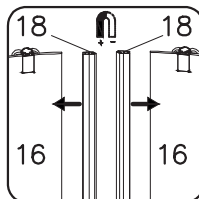
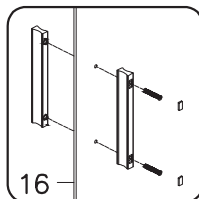
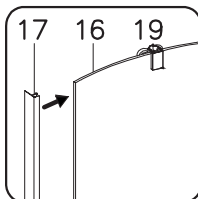
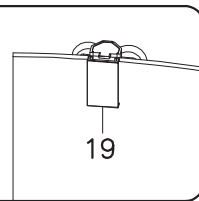
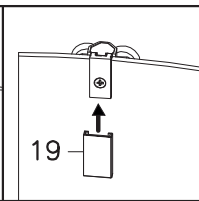
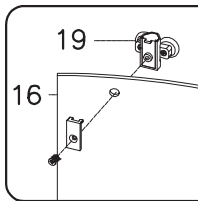
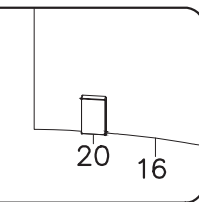
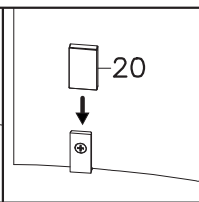
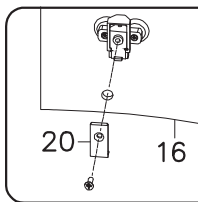
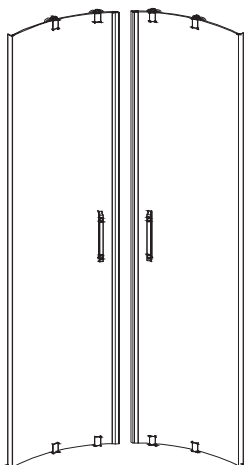



4

5

18

19

20

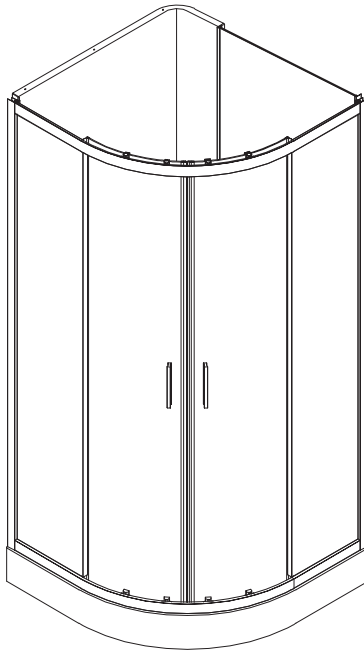
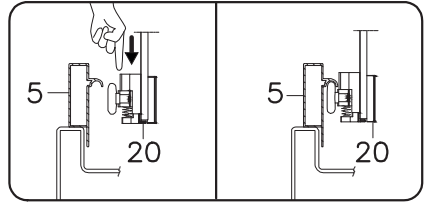
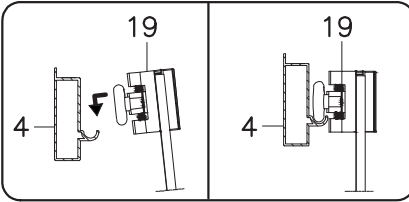
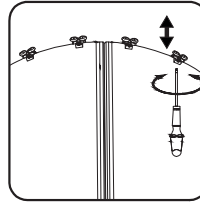
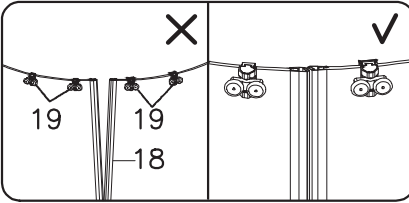



✂ 21 22 23 24 25 26 27

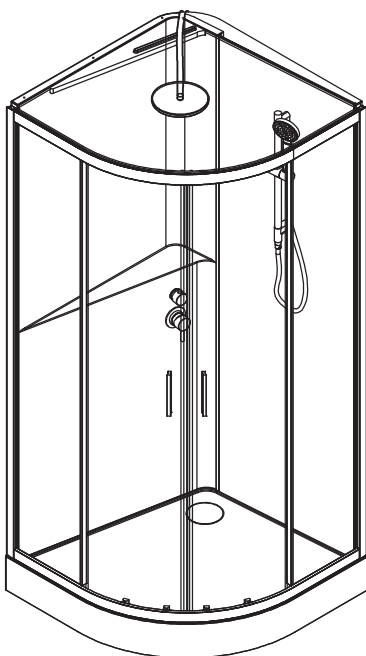
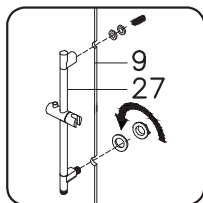
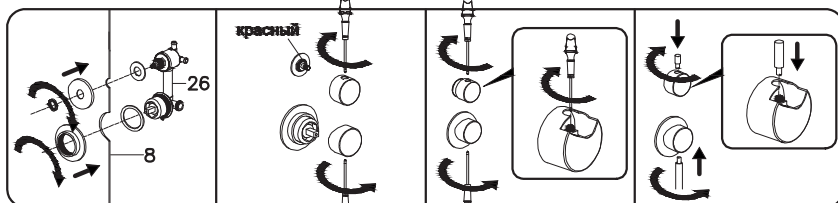
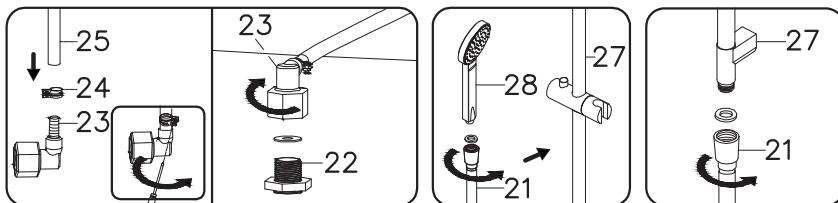



7

15

23

24

28

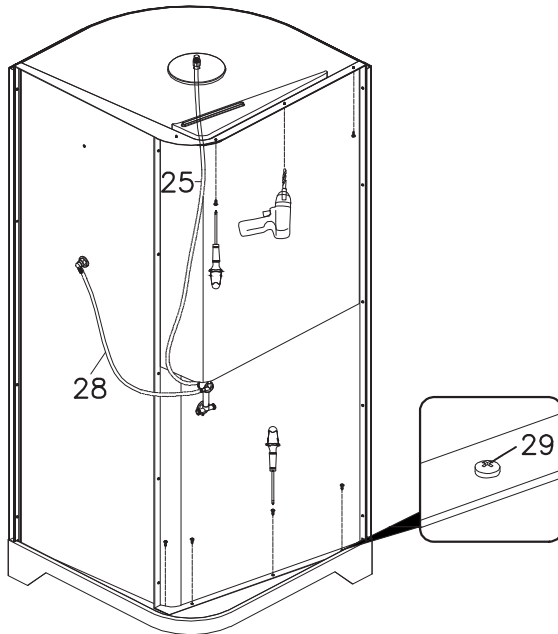
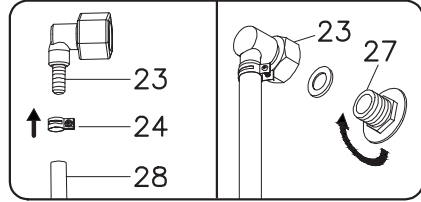
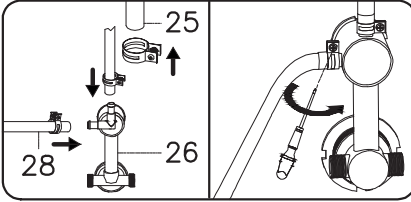

AM·PM